

2024

PREISLISTE FÜR BAUSTOFFE

Für Unternehmer, gültig ab 1. Juli 2024

INHALTSVERZEICHNIS

| | | | |
|-------------------------------------------------------------------------|-------|----------------------------------------------------------------|-------|
| JURA MATERIALS-GRUPPE | | | |
| Stets zu Ihren Diensten – in Ihrer Nähe | 4 | JURA Materials – Baustoffe mit Persönlichkeit | 7 |
| Gesamtdienstleister rund um Baustoffe | 5 | Ansprechpartner | 8 |
| Ihre Rundum-Lösung für Baustoffe | 6 | Öffnungszeiten & Feiertage | 9 |
| GESTEINSKÖRNRUNGEN | | | |
| Gesteinskörnung normiert | 11 | Gesteinskörnung nicht normiert | 13 |
| Recycling-Gesteinskörnung | 12 | Zusatzleistungen Gesteinskörnungen | 14 |
| BETONE | | | |
| RC-Beton normiert – JURA ACTO | 16 | Leichtbeton, Spritzbeton, Faserbeton | 26 |
| RC-Beton normiert – JURA CYCLO | 17 | Beton nicht normiert | 27 |
| RC-Beton nicht normiert | 18 | Serviceleistungen und Zuschläge Beton | 28 |
| Beton nach Eigenschaften SN EN 206 | 19–25 | | |
| PREISE UNVERSCHMUTZTER AUSHUB | | | |
| Unverschmutzter Aushub und mineralische Rückbaumaterialien | 30 | | |
| TRANSPORT | | | |
| Bedingungen Transport | 32–33 | Transportpreise | 34 |
| DETAILLIERTE INFORMATIONEN ZU UNSEREN PRODUKTEN/DIENSTLEISTUNGEN | | | |
| Mittelland-Schlüssel | 36 | JURA CYCLO – der nachhaltige Recycling-Beton | 42–43 |
| Beton Bauteile-Katalog | 37–38 | Farbbeton | 44 |
| JURA QUADRO / JURA VECTO | 39 | ECO Inside und JURA ECO Zement – unser nachhaltiges Engagement | 45–46 |
| Betonieren im Sommer und Winter | 40 | | |
| JURA ACTO – der CO ₂ -reduzierte Beton | 41 | | |
| NORMEN UND ANFORDERUNGEN AN DEN BETON | | | |
| Normen/Anforderungen an den Beton | 48–52 | | |
| LABOR FÜR BAUSTOFFPRÜFUNGEN | | | |
| Labor für Baustoffprüfungen | 54–55 | | |
| VERWERTUNG UND ENTSORGUNG | | | |
| Verwertung und Entsorgung Schweiz | 57–61 | Unverschmutzter Aushub und mineralische Rückbaumaterialien | 62 |
| ALLGEMEINE VERKAUFS-, LIEFER- UND ZAHLUNGSBEDINGUNGEN | | | |
| Für Gesteinskörnungen | 64 | Für Beton | 65–66 |

JURA MATERIALS- GRUPPE



[ZURÜCK ZUM INHALTSVERZEICHNIS](#) ◀

STETS ZU IHREN DIENSTEN – IN IHRER NÄHE

JURA ///
materials

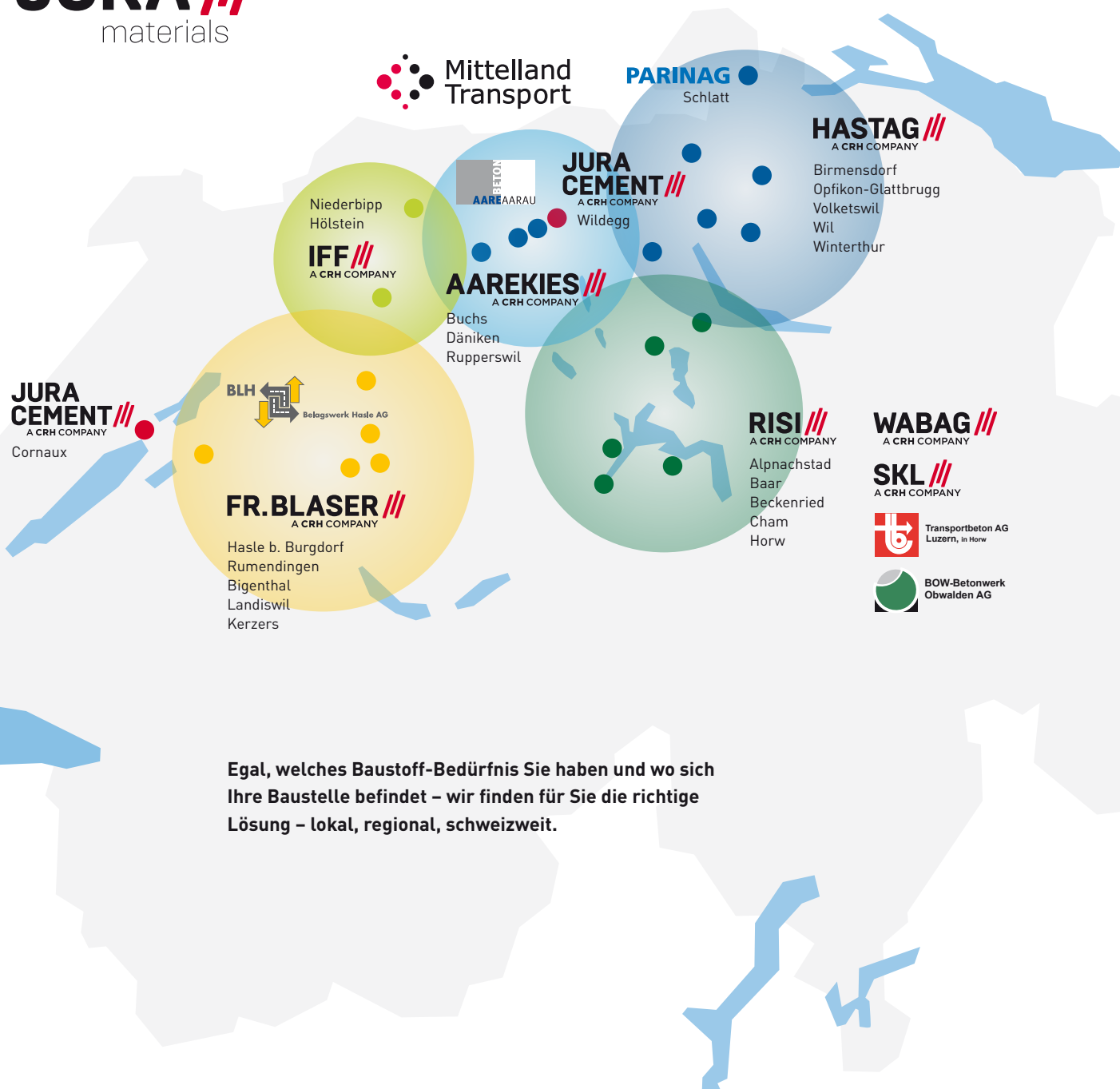

Egal, welches Baustoff-Bedürfnis Sie haben und wo sich Ihre Baustelle befindet – wir finden für Sie die richtige Lösung – lokal, regional, schweizweit.

JURA MATERIALS-GRUPPE

DIE JURA MATERIALS-GRUPPE – IHR GESAMTDIENSTLEISTER RUND UM BAUSTOFFE

| | Zement | Beton | Mauermörtel | Sand + Kies | | | Verwertung + Entsorgung | | Belag | Disposition/Transport |
|-------------------------------------------------------------------------------------|--------|-------|-------------|-------------|---------------|---------------|-------------------------|--|-------|-----------------------|
| | | | | Aushub | Deponie Typ B | Dep. Typ C, E | Betonprüfung | | | |
| Aargau/Solothurn | | | | | | | | | | |
| Aarebeton Aarau AG Im Lostorf 3, 5033 Buchs Tel. 062 832 30 03 | | • | • | | | | | | • | |
| Aarebeton Aarau AG Schweizstrasse, 5102 Rupperswil Tel. 062 832 30 03 | | • | • | | | | | | • | |
| Aarekies Aarau-Olten AG Im Lostorf 3, 5033 Buchs Tel. 062 832 30 03 | | • | • | • | | | | | • | |
| Aarekies-Aarau Olten AG Muniweidstrasse 3, 4658 Däniken Tel. 062 291 19 09 | | • | • | • | | | | | • | |
| Mittelland Transport Bahnhofstrasse 10, 5001 Aarau Tel. 043 344 09 83 | | | | | | | | | | • |
| Mittelland Transport Im Lostorf 3, 5033 Buchs Tel. 062 556 65 01 | | | | | | | | | | • |
| Aargau/Neuenburg | | | | | | | | | | |
| Jura-Cement-Fabriken AG Talstrasse 13, 5103 Wildegg Tel. 062 887 76 34 | • | | | | • | | | | • | |
| Juracime S.A., Zementwerk La Ronde-Fin, 2087 Cornaux Tel. 032 758 02 02 | • | | | | • | | | | • | |
| Bern/Freiburg | | | | | | | | | | |
| BLH Belagswerk Hasle AG Dicki 200, 3415 Hasle b. Burgdorf Tel. 034 460 33 33 | | | | | | | | | | • |
| Fr. Blaser AG, Hasle Dicki 200, 3415 Hasle b. Burgdorf Tel. 034 460 14 14 | | • | • | • | • | | | | • | |
| Fr. Blaser AG, Hasle Dorf, 3472 Rumendingen Tel. 034 415 10 66 | | • | • | • | • | | | | • | |
| Fr. Blaser AG, Hasle Industriestrasse 15, 3210 Kerzers Tel. 031 755 60 70 | | • | • | | | | | | • | |
| Fr. Blaser AG, Hasle Obere Kratzmatt, 3434 Landiswil | | | | • | • | | | | | |
| Fr. Blaser AG, Hasle, Verfestigung Bigenthal, 3513 Walkringen | | | | | | | | | | |
| Mittelland Transport Dicki 200, 3415 Hasle b. Burgdorf Tel. 034 556 65 01 | | | | | | | | | | • |
| Bern/Baselland | | | | | | | | | | |
| Iff AG Aarwangenstr. 4, 4704 Niederbipp Tel. 032 633 12 12 | | • | • | • | | | | | • | |
| Iff AG, Betonwerk Frenke Bärenmattenstr. 40, 4434 Hölstein Tel. 061 953 11 00 | | • | • | | | | | | • | |
| Mittelland Transport Aarwangenstr. 4, 4704 Niederbipp Tel. 034 556 65 90 | | | | | | | | | | • |

| | Zement | Beton | Mauermörtel | Sand + Kies | | | Verwertung + Entsorgung | | Belag | Disposition/Transport |
|-------------------------------------------------------------------------------------------------------|--------|-------|-------------|-------------|---------------|---------------|-------------------------|---|-------|-----------------------|
| | | | | Aushub | Deponie Typ B | Dep. Typ C, E | Betonprüfung | | | |
| Zentralschweiz (LU, NW, OW, ZG) | | | | | | | | | | |
| Risi AG Knonauerstrasse 400, 6330 Cham Tel. Dispo 041 784 38 38 | | • | • | • | | | | | • | |
| Risi AG, Auffüllung Aebnetwald Knonauerstrasse 400, 6330 Cham | | | | | • | | | | | |
| Risi AG, Deponie Tännlimoos Ebertswilerstrasse 1, 6340 Baar Tel. 044 739 14 76 | | | | | | | | • | | |
| Sand + Kies AG Luzern Kantonsstrasse 143, 6048 Horw Tel. 041 348 00 50 | | | | • | | | | | | |
| Sand + Kies AG Luzern Niederstad 15, 6053 Alpnachstad Tel. Dispo 041 670 20 68 | | | | • | | | | | | |
| Transportbeton AG Luzern Kantonsstrasse 143, 6048 Horw Tel. 041 348 00 50 | | • | • | | | | | | • | |
| WABAG Kies AG Rüteneinstr. 57, 6375 Beckenried Tel. 041 368 11 11 | | | | • | | | | | | |
| BOW-Betonwerk Obwalden AG Niederstad 15, 6053 Alpnachstad Tel. Dispo 041 670 20 68 | | • | | | | | | | • | |
| Mittelland Transport Knonauerstrasse 400, 6330 Cham Tel. 041 556 65 01 | | | | | | | | | | • |
| Zürich/Thurgau | | | | | | | | | | |
| HASTAG (Zürich) AG Urdorferstr. 2, 8903 Birmensdorf Tel. 044 739 14 66 | | • | | | | | | | • | |
| HASTAG (Zürich) AG Umschlagplatz Glattbrugg Bäulerstrasse 8, 8152 Opfikon Tel. 044 739 14 66 | | | | • | • | | | | | |
| HASTAG (Zürich) AG Hardstrasse 31, 8604 Volketswil Tel. 044 739 14 66 | | • | • | | | | | | • | |
| HASTAG (Zürich) AG Industriestrasse 16, 8196 Wil ZH Tel. 044 739 14 66 | | | | • | • | | | | • | |
| HASTAG (Zürich) AG Flugplatzstr. 5A, 8404 Winterthur Tel. 044 739 14 66 | | • | • | • | | | | | • | |
| PARINAG AG, Inertstoffdeponie Ziegeleistrasse, 8252 Schlatt TG Tel. 044 739 14 74 | | | | | | | | • | | |
| Mittelland Transport Hans Stutz-Str. 1, 8903 Birmensdorf Tel. 043 344 09 83 | | | | | | | | | | • |
| Mittelland Transport Hardstrasse 31, 8604 Volketswil Tel. 043 556 65 60 | | | | | | | | | | • |

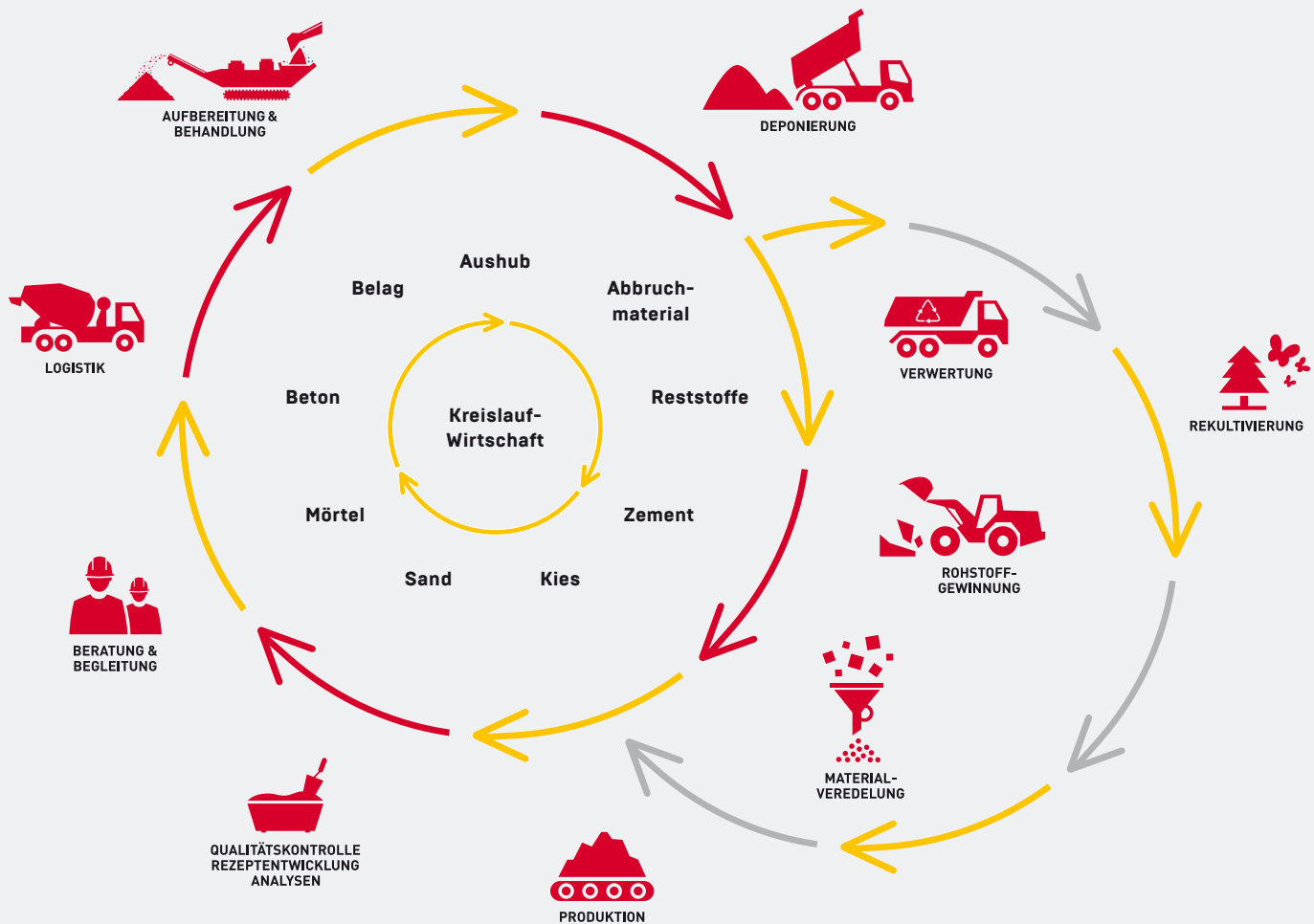

ALLES AUS EINER HAND

Wir liefern Ihnen Baustofflösungen

Egal, ob Zement, Beton, Gesteinskörnungen oder die Abnahme und Verwertung von Abbruch- und Aushubmaterial – die Fachspezialisten von JURA Materials begleiten Sie von der Planung bis zur Baustelle und darüber hinaus.

Als Baustofflieferantin mit einem umfassenden Leistungsangebot bieten wir Ihnen Lösungen für Ihre Bedürfnisse rund um Baustoffe. Dies für jede Art von Projekt, ob Neubau, Umbau oder Rückbau.

JURA MATERIALS – BAUSTOFFE MIT PERSÖNLICHKEIT

Zuverlässigkeit, Qualität und Innovation stehen bei JURA Materials im Zentrum aller Bestrebungen, der beste und nachhaltigste Baustoffzulieferer der Schweiz zu sein.

Die JURA Materials-Gruppe

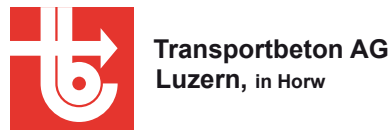

ANSPRECHPARTNER

Gesteinskörnungen und Beton



Adriano Barone

Leiter Marktgebiet AG+
adriano.barone@aarebeton.ch
Telefon 062 832 30 02
Mobile 079 519 34 39



André Frei

Regionalleiter/Geschäftsführer
andre.frei@aarebeton.ch
Telefon 062 832 30 09
Mobile 079 536 65 22

JURA Materials – Verwertung und Entsorgung



Mario Engi

Leiter Verkauf & Produktion Entsorgung
mario.engi@juramaterials.ch
Telefon 041 766 99 93
Mobile 079 544 68 78



Jari Klingler

Teamleiter Verwertung & Entsorgung
jari.klingler@juramaterials.ch
Mobile 079 818 37 05



Bruno Stucki

Verkaufsleiter Verwertung & Entsorgung
bruno.stucki@juramaterials.ch
Mobile 079 364 08 30



Lydie Krüger

Verkaufsleiterin Entsorgung Schweiz
lydie.krueger@juramaterials.ch
Mobile 079 525 97 87



Preisliste
und Downloads

ÖFFNUNGSZEITEN & FEIERTAGE 2024



Unsere Werke sind für Abholer wie folgt geöffnet:

| | | | |
|--------------------------------------------------------------|-------------------------------------------------------|-------------|-------------|
| Sommer | 15. April – 25. Oktober | 06.45–11.30 | 13.00–16.30 |
| Winter | 15. Januar* – 12. April 28. Oktober – 20. Dezember | 07.30–11.30 | 13.00–16.30 |
| Freitags nur bis 16.00 Uhr / Aushubannahme nur bis 15.00 Uhr | | | |

Disposition:

| | | | |
|----------------------------|-------------------------------------------------------|-------------|-------------|
| Sommer | 15. April – 25. Oktober | 06.45–11.45 | 13.00–17.00 |
| Winter | 15. Januar* – 12. April 28. Oktober – 20. Dezember | 07.30–11.45 | 13.00–17.00 |
| Freitags nur bis 16.00 Uhr | | | |

* 1. Arbeitstag nach Jahreswechsel ist werksbezogen verschieden (Revision).

Unsere Öffnungszeiten (Sommer/Winter) basieren auf dem Kalender der PBK Paritätischen Berufskommission für das Bauhauptgewerbe des Kt. Aargau und können vom PBK Bau Solothurn abweichen.

Bestellung

Zentrale Beton- und Kiesdisposition
Telefon 062 832 30 03



Bestellungen am Vortag bis 16.00 Uhr.
Zur Qualitätskontrolle können Telefongespräche aufgezeichnet werden.

Unsere Werke/Administration bleiben geschlossen am:

| | | |
|------------|------------------|---------------------------|
| Montag | 1. Januar | Neujahrstag |
| Dienstag | 2. Januar | Berchtoldstag |
| Freitag | 29. März | Karfreitag |
| Montag | 1. April | Ostermontag |
| Donnerstag | 9. Mai | Auffahrt |
| Freitag | 10. Mai | Tag nach Auffahrt |
| Montag | 20. Mai | Pfingstmontag |
| Donnerstag | 1. August | Nationalfeiertag |
| Freitag | 2. August | Tag nach Nationalfeiertag |
| Mo–Di | 23.–31. Dezember | Weihnachten bis Neujahr |

Vor Feiertagen schliessen die Werke jeweils um 15.30 Uhr

GESTEINS- KÖRNERUNGEN

GESTEINSKÖRNUNG NORMIERT

| Artikelnummer | Bezeichnung | Korngrösse d/D | Kategorie | Preis ab Werk CHF/m ³ | Buchs | Rupperswil |
|---------------|-------------|-------------------|-----------|-------------------------------------|-------|------------|
|---------------|-------------|-------------------|-----------|-------------------------------------|-------|------------|

Gesteinskörnungen

für ungebundene und hydraulisch gebundene Gemische für Ingenieur- und Strassenbau,

Ungebundene Gemische Norm SN EN 13285 / VSS 70 119

| | | | | | | |
|----------|-------------|-----------|------------------|-------------|--|--|
| 21904501 | Kiesgemisch | 0/45 (90) | OC ₇₅ | auf Anfrage | | |
| 21904502 | Kiesgemisch | 0/45 (63) | OC ₈₅ | auf Anfrage | | |
| 21904503 | Kiesgemisch | 0/45 (63) | OC ₉₀ | auf Anfrage | | |

Gesteinskörnungen für Asphalte

und Oberflächenbehandlungen für Strassen, Flugplätze und andere Verkehrsflächen

Norm SN 670 103b, EN 13043

| | | | | | | |
|----------|-------------------------|-------|----------------------|-------|---|--|
| 21300400 | Brechsand ¹⁾ | 0/4 | G _F 85 | 68.10 | • | |
| 21701200 | Splitt ¹⁾ | 4/8 | G _c 85/15 | 68.60 | • | |
| 21701900 | Splitt ¹⁾ | 8/11 | G _c 85/15 | 63.60 | • | |
| 21702700 | Splitt ¹⁾ | 11/16 | G _c 85/15 | 59.60 | • | |
| 21703800 | Splitt ¹⁾ | 16/22 | G _c 85/15 | 56.60 | • | |

¹⁾ Fahrmischerverlad, geschlossene Silofahrzeuge und Big Bag nur Buchs

Gesteinskörnungen für Beton

Norm SN 670 102b-NA, EN 12620

| | | | | | | |
|----------|-----------|-------|----------------------|-------|---|---|
| 21100400 | Rundsand | 0/4 | G _F 85 | 65.10 | • | • |
| 21501200 | Betonkies | 4/8 | G _c 85/20 | 60.60 | • | • |
| 21502400 | Betonkies | 8/16 | G _c 85/20 | 52.60 | • | • |
| 21504800 | Betonkies | 16/32 | G _c 85/20 | 46.10 | • | • |

Alle Gesteinskörnungen müssen bei Transport, Umschlag und Lagerung vor Verunreinigungen durch Fremdstoffe und vor Witterungseinflüssen geschützt werden. Einzelkomponenten sind vor Vermischungen zu schützen. Kiesgemische müssen so umgeschlagen werden, dass keine Entmischungen entstehen.

Erläuterungen/Beispiele:

OC₈₅ = Oversize Category 85 =

mindestens 85% (bis maximal 99%) des Kiesgemischs fallen durch das Sieb mit dem angegebenen Grösstkorn (100% bei 63 mm).

G_c85/15 = Grobe Gesteinskörnung mit der Anforderung 85/15 =

mindestens 85% der Kiesfraktion fallen durch das grobmaschigere Sieb, höchstens 15% durch das engmaschigere.

G_F85 = Feine Gesteinskörnung mit der Anforderung 85 =

mindestens 85% der Sandfraktion fallen durch das Sieb mit dem angegebenen Grösstkorn.

Leistungserklärung

Die Leistungserklärungen zu den normierten Gesteinskörnungen können auf juramaterials.ch unter «Download/Links» heruntergeladen oder beim entsprechenden Verkaufs-Ansprechspartner angefragt werden.

RECYCLING-GESTEINSKÖRNUNG NICHT NORMIERT

| Artikelnummer | Bezeichnung | Korngrösse d/D | Zusammensetzung/ Spezifikation | Preis ab Werk CHF/m ³ | Buchs Rupperswil |
|---------------|-------------|-------------------|-----------------------------------|-------------------------------------|---------------------|
|---------------|-------------|-------------------|-----------------------------------|-------------------------------------|---------------------|

RC- Betongranulatgemische

| | | | | | |
|----------|---------------------------------|------|----------------------------------------------|-------|-------------|
| 40102122 | RC-Betongranulatgemisch (RC-BG) | 0/22 | Betongranulat mind. 30% Kiessand max. 70% | 32.10 | auf Anfrage |
| 40102132 | RC-Betongranulatgemisch (RC-BG) | 0/32 | Betongranulat mind. 30% Kiessand max. 70% | 30.10 | • |
| 40102145 | RC-Betongranulatgemisch (RC-BG) | 0/45 | Betongranulat mind. 30% Kiessand max. 70% | 28.10 | auf Anfrage |

Bauschutt wie Beton- und Mischabbruch sowie Aufbruch- und Fräsasphalt werden in Aufbereitungsanlagen zu wertvollen Rohstoffen verarbeitet. Als im Umweltmanagement zertifizierte Unternehmung schliessen wir Kreisläufe in der Wiederaufbereitung von mineralischen Bauabfällen.

GESTEINSKÖRNUNG NICHT NORMIERT

| Artikelnummer | Bezeichnung | Korngrösse d/D | Preis ab Werk CHF/m ³ | Buchs | Rupperswil |
|---------------|----------------------------|-------------------|-------------------------------------|-------|------------|
| 21100101 | Rundsand | 0/1 | 65.60 | • | • |
| 21100200 | Rundsand | 0/2 | 65.10 | • | |
| 21100600 | Rundsand | 2/4 | 64.60 | • | |
| 21100814* | Mischsand * 20 % | 0/8 | 64.60 | • | • |
| 20800100 | Leitungssand | 0/1 | 46.60 | • | • |
| 20801600 | Leitungskies | 0/16 | 48.60 | • | • |
| 20803200 | Leitungskies | 0/32 | 41.60 | • | • |
| 21300300 | Brechsand | 0/3 | 71.10 | | • |
| 21300100 | Brechsand | 0/1 | 71.10 | • | |
| 21300301 | Brechsand | 1/2 | 70.10 | • | |
| 21501604 | Betonkies | 0/16 | 56.00 | • | • |
| 21503205 | Betonkies | 0/32 | 51.10 | • | • |
| 21507701 | Betonkies | 32/45 | 42.60 | | • |
| 21509501 | Betonkies | 32/63 | 42.60 | • | |
| 20102023 | Bollensteine ²⁾ | > 45 | 35.60 | | • |
| 20102021 | Bollensteine ²⁾ | > 63 | 36.60 | • | |
| 21700601 | Splitt ¹⁾ | 2/4 | 69.10 | • | |
| 21700900 | Splitt ¹⁾ | 3/6 | 69.10 | • | • |
| 21701700 | Splitt ¹⁾ | 6/11 | 65.60 | | • |
| 21705401 | Splitt | 22/32 | 51.60 | • | • |
| 20101011 | Wandkies ²⁾ | unsortiert | 25.00 | • | • |
| 20801601 | Strassenkies ¹⁾ | 0/16 | 49.10 | • | • |
| 20802201 | Strassenkies ¹⁾ | 0/22 | 45.60 | • | • |
| 20105003 | Planiekies ²⁾ | 0/32 | 37.60 | • | • |

¹⁾ Fahrmischerverlad, geschlossene Silofahrzeuge und Big Bag

²⁾ Kein Fahrmischerverlad

* Anteil 4/8 mm ist bei Bestellung anzugeben

* Artikelnummern variieren je nach Mischungsverhältnis

ZUSATZLEISTUNGEN GESTEINSKÖRNUNGEN

Zuschläge für Lieferungen ausserhalb der normalen Arbeitszeit

| Werkzuschlag | | | Kies + Aushub |
|-----------------------|-------------|-----------------|------------------|
| Überzeit/Nachtarbeit | 18.00–07.00 | CHF 150.00/Std. | mind. CHF 300.00 |
| Samstagsarbeit | 07.00–24.00 | CHF 150.00/Std. | mind. CHF 300.00 |
| Sonn-/Feiertagsarbeit | | CHF 300.00/Std. | mind. CHF 600.00 |

| Transportzuschlag | | |
|--------------------------------|-------------|----------------|
| Überzeit/Nachtarbeit | 18.00–07.00 | CHF 35.00/Std. |
| Samstagsarbeit | 07.00–18.00 | CHF 35.00/Std. |
| Samstag / vor allg. Feiertagen | 18.00–24.00 | CHF 70.00/Std. |
| Sonn-/Feiertagsarbeit | | CHF 70.00/Std. |

Definition Etappe: Bei einem Unterbruch von über einer Stunde oder nach dem Waschen des Mixers gilt eine Etappe als abgeschlossen. Transportleistungen werden nach Aufwand verrechnet. Für Zu- und Wegfahrten sowie Reinigung des Fahrzeugs wird zusätzlich 1 Stunde in Rechnung gestellt. Gebühren für behördliche Bewilligungen werden separat verrechnet.

| | |
|------------------------------------|--------------------------------|
| Preiszuschlag Privatbezüger | CHF 12.00/m³ |
|------------------------------------|--------------------------------|

Der Mindestrechnungsbetrag ist CHF 25.00.

Zuschläge

| | |
|--------------------------------|----------------|
| Zuschläge wie Treibstoffe etc. | gemäss Offerte |
|--------------------------------|----------------|

BETONE



Der CO₂-reduzierte Beton aus JURA ECO3 Zement mit kalziniertem Ton.

(Weitere Informationen [finden Sie auf Seite 41](#)).

| Artikel-Nr. | Bezeichnung | Druckfestigkeitsklasse | Expositions-klasse | Konsistenz-klasse | Grösst-korn D _{max.} | Maxi-maler w/zeq | Anwendungen/Eigenschaften | E-Modul-klasse ¹⁾ | Preis ab Werk CHF/m ³ |
|-------------|-------------|------------------------|--------------------|-------------------|-------------------------------|------------------|---------------------------|------------------------------|----------------------------------|
|-------------|-------------|------------------------|--------------------|-------------------|-------------------------------|------------------|---------------------------|------------------------------|----------------------------------|

JURA ACTO mit Primärmaterial

| | | | | | | | | | |
|----------|---------|--------|---------|----|----|------|------|---|-------------|
| 11019830 | A230-0Q | C25/30 | XC1 XC2 | C3 | 32 | 0.65 | Kran | - | auf Anfrage |
| 11019831 | A231-0Q | C25/30 | XC1 XC2 | C3 | 32 | 0.65 | Pump | - | auf Anfrage |
| 11019861 | A261-0Q | C25/30 | XC1 XC2 | C3 | 16 | 0.65 | Pump | - | auf Anfrage |
| 11029830 | B230-0Q | C25/30 | XC3 | C3 | 32 | 0.60 | Kran | - | auf Anfrage |
| 11029831 | B231-0Q | C25/30 | XC3 | C3 | 32 | 0.60 | Pump | - | auf Anfrage |
| 11029861 | B261-0Q | C25/30 | XC3 | C3 | 16 | 0.60 | Pump | - | auf Anfrage |
| 11039830 | C330-0Q | C30/37 | XC4 XF1 | C3 | 32 | 0.50 | Kran | - | auf Anfrage |
| 11039831 | C331-0Q | C30/37 | XC4 XF1 | C3 | 32 | 0.50 | Pump | - | auf Anfrage |
| 11039861 | C361-0Q | C30/37 | XC4 XF1 | C3 | 16 | 0.50 | Pump | - | auf Anfrage |

JURA ACTO mit Betongranulat RC-C25 (Granulatanteil 25 bis < 50 %)

| | | | | | | | | | |
|----------|----------|--------|---------|-------|----|------|------|-----|-------------|
| 17119820 | A230-C2Q | C25/30 | XC1 XC2 | FZ500 | 32 | 0.65 | Kran | E25 | auf Anfrage |
| 17119821 | A231-C2Q | C25/30 | XC1 XC2 | FZ500 | 32 | 0.65 | Pump | E25 | auf Anfrage |
| 17119831 | A261-C2Q | C25/30 | XC1 XC2 | FZ500 | 16 | 0.65 | Pump | E25 | auf Anfrage |
| 17129820 | B230-C2Q | C25/30 | XC3 | FZ500 | 32 | 0.60 | Kran | E25 | auf Anfrage |
| 17129821 | B231-C2Q | C25/30 | XC3 | FZ500 | 32 | 0.60 | Pump | E25 | auf Anfrage |
| 17129831 | B261-C2Q | C25/30 | XC3 | FZ500 | 16 | 0.60 | Pump | E25 | auf Anfrage |
| 17139820 | C330-C2Q | C30/37 | XC4 XF1 | FZ500 | 32 | 0.50 | Kran | E30 | auf Anfrage |
| 17139821 | C331-C2Q | C30/37 | XC4 XF1 | FZ500 | 32 | 0.50 | Pump | E30 | auf Anfrage |
| 17139831 | C361-C2Q | C30/37 | XC4 XF1 | FZ500 | 16 | 0.50 | Pump | E30 | auf Anfrage |

RC-C50 sind möglich (Anteil Betongranulat ≥ 50 %), bitte nehmen Sie mit dem Verkauf Kontakt auf.

¹⁾ E-Modul: E25 ≥ 25'000 N/mm², E30 ≥ 30'000 N/mm²



Die Produktlinie JURA CYCLO umfasst die nach SN EN 206 zertifizierten Betonsorten (weitere Informationen zu den RC-Beton-Normen [finden Sie auf Seite 48 ff.](#)). Sie enthält als Bindemittel JURA ECO oder JURA ECO3, unsere nachhaltigen Zemente. (Weitere Informationen zum JURA CYCLO [finden Sie auf Seite 42 ff.](#)).

| Artikel-Nr. | Bezeichnung | Druckfestigkeitsklasse | Expositions-klasse | Konsis-tenz-klasse | Grösst-korn D _{max.} | Maxima-ler w/z _{eq} | Anwendungen/Eigenschaften | E-Modul-klasse ¹⁾ | Preis ab Werk CHF/m ³ |
|-------------|-------------|------------------------|--------------------|--------------------|-------------------------------|------------------------------|---------------------------|------------------------------|----------------------------------|
|-------------|-------------|------------------------|--------------------|--------------------|-------------------------------|------------------------------|---------------------------|------------------------------|----------------------------------|

JURA CYCLO (Granulatanteil 25 bis < 50 %) mit Betongranulat RC-C25

| | | | | | | | | | |
|----------|----------|--------|---------|-------|----|------|-------------------|-----|--------|
| 17112300 | A230-C2 | C25/30 | XC1 XC2 | FZ500 | 32 | 0.65 | Kran | E25 | 204.30 |
| 17112310 | A231-C2 | C25/30 | XC1 XC2 | FZ500 | 32 | 0.65 | Pump | E25 | 212.00 |
| 17112610 | A261-C2 | C25/30 | XC1 XC2 | FZ500 | 16 | 0.65 | Pump | E25 | 225.90 |
| 11242300 | W230-C2* | C25/30 | XC1 XC2 | FZ500 | 32 | 0.55 | Weisse Wanne Kran | E25 | 216.90 |
| 11242310 | W231-C2* | C25/30 | XC1 XC2 | FZ500 | 32 | 0.55 | Weisse Wanne Pump | E25 | 220.70 |
| 11242600 | W260-C2* | C25/30 | XC1 XC2 | FZ500 | 16 | 0.55 | Weisse Wanne Kran | E25 | 234.70 |
| 11242610 | W261-C2* | C25/30 | XC1 XC2 | FZ500 | 16 | 0.55 | Weisse Wanne Pump | E25 | 238.50 |
| 17122300 | B230-C2 | C25/30 | XC3 | FZ500 | 32 | 0.60 | Kran | E25 | 213.50 |
| 17122310 | B231-C2 | C25/30 | XC3 | FZ500 | 32 | 0.60 | Pump | E25 | 217.50 |
| 17122610 | B261-C2 | C25/30 | XC3 | FZ500 | 16 | 0.60 | Pump | E25 | 235.10 |
| 17133300 | C330-C2 | C30/37 | XC4 XF1 | FZ500 | 32 | 0.50 | Kran | E30 | 223.40 |
| 17133310 | C331-C2 | C30/37 | XC4 XF1 | FZ500 | 32 | 0.50 | Pump | E30 | 227.20 |
| 17133610 | C361-C2 | C30/37 | XC4 XF1 | FZ500 | 16 | 0.50 | Pump | E30 | 244.50 |

JURA VECTO CYCLO (Granulatanteil 25 bis < 50 %) mit Betongranulat RC-C25

| | | | | | | | | | |
|----------|---------|--------|---------|----|----|------|-----|-----|--------|
| 17133320 | C332-C2 | C30/37 | XC4 XF1 | F5 | 32 | 0.50 | LVB | E25 | 262.90 |
| 17133620 | C362-C2 | C30/37 | XC4 XF1 | F5 | 16 | 0.50 | LVB | E25 | 273.70 |

RC-C50 sind möglich (Anteil Betongranulat ≥ 50 %), bitte nehmen Sie mit dem Verkauf Kontakt auf.

¹⁾ E-Modul: E25 ≥ 25'000 N/mm², E30 ≥ 30'000 N/mm², E20 ≥ 20'000 N/mm²

* Weisse Wanne, belegt mit Prüfung der Wassereindringtiefe unter Druck nach SN EN 12390-8.

RC-BETON NICHT NORMIERT MIT RECYCLING-GRANULAT

| Artikel-Nr. | Bezeichnung | Bindemittel- gehalt kg/m ³ | Granulat | Grösstkorn D _{max.} | Konsistenz- klasse | Anwendungen | Preis ab Werk CHF/m ³ | Buchs | Däniken |
|-------------|-------------|---------------------------------------------|----------|---------------------------------|-----------------------|-------------|----------------------------------------|-------|---------|
|-------------|-------------|---------------------------------------------|----------|---------------------------------|-----------------------|-------------|----------------------------------------|-------|---------|

Hüllbeton mit 100 % Betongranulat

| | | | | | | | | | |
|----------|----------|-----|---------------|----|----|-----------|--------|---|---|
| 17318150 | K15022C3 | 150 | Betongranulat | 22 | C3 | Hüllbeton | 134.70 | | ● |
| 17318200 | K20022C3 | 200 | Betongranulat | 22 | C3 | Hüllbeton | 145.30 | | ● |
| 17318250 | K25022C3 | 250 | Betongranulat | 22 | C3 | Hüllbeton | 158.00 | | ● |
| 17316150 | K15032C3 | 150 | Betongranulat | 32 | C3 | Hüllbeton | 134.70 | ● | ● |
| 17316200 | K20032C3 | 200 | Betongranulat | 32 | C3 | Hüllbeton | 145.30 | ● | ● |
| 17316250 | K25032C3 | 250 | Betongranulat | 32 | C3 | Hüllbeton | 158.00 | ● | ● |

Magerbeton mit 100 % Betongranulat







| | | | | | | | | | |
|----------|----------|-----|---------------|----|--|------------|--------|---|---|
| 17315150 | M15022RC | 150 | Betongranulat | 22 | | Magerbeton | 134.70 | | ● |
| 17315200 | M20022RC | 200 | Betongranulat | 22 | | Magerbeton | 145.30 | | ● |
| 17315250 | M25022RC | 250 | Betongranulat | 22 | | Magerbeton | 158.00 | | ● |
| 17313100 | M10032RC | 100 | Betongranulat | 32 | | Magerbeton | 124.10 | ● | ● |
| 17313150 | M15032RC | 150 | Betongranulat | 32 | | Magerbeton | 134.70 | ● | ● |
| 17313200 | M20032RC | 200 | Betongranulat | 32 | | Magerbeton | 145.30 | ● | ● |
| 17313250 | M25032RC | 250 | Betongranulat | 32 | | Magerbeton | 158.00 | ● | ● |



BETON NACH EIGENSCHAFTEN – SN EN 206

| Artikel-Nr. | Bezeichnung | Druckfestigkeitsklasse | Expositions-klasse | Konsistenz-klasse | Grösst-korn D _{max.} | Maximaler w/z _{eq} | Anwendungen/Eigenschaften | Preis ab Werk CHF/m ³ |
|-------------|-------------|------------------------|--------------------|-------------------|-------------------------------|-----------------------------|---------------------------|----------------------------------|
|-------------|-------------|------------------------|--------------------|-------------------|-------------------------------|-----------------------------|---------------------------|----------------------------------|

Expositionsklassengruppe Sorte A

| | | | | | | | | |
|----------|----------|------------------------------------------------------------------------------------------|---------|----|----|------|------------------------------------|--------|
| 11011300 | A130-0 | C20/25 | XC1 XC2 | C3 | 32 | 0.65 | Kran | 202.00 |
| 11011310 | A131-0 | C20/25 | XC1 XC2 | C3 | 32 | 0.65 | Pump | 209.80 |
| 11011600 | A160-0 | C20/25 | XC1 XC2 | C3 | 16 | 0.65 | Kran | 220.10 |
| 11011610 | A161-0 | C20/25 | XC1 XC2 | C3 | 16 | 0.65 | Pump | 223.70 |
| 11012300 | A230-0 |  C25/30 | XC1 XC2 | C3 | 32 | 0.65 | Kran | 204.30 |
| 11012310 | A231-0 |  C25/30 | XC1 XC2 | C3 | 32 | 0.65 | Pump | 212.00 |
| 11012600 | A260-0 | C25/30 | XC1 XC2 | C3 | 16 | 0.65 | Kran | 222.40 |
| 11012610 | A261-0 |  C25/30 | XC1 XC2 | C3 | 16 | 0.65 | Pump | 225.90 |
| 11012618 | A261-8 | C25/30 | XC1 XC2 | F4 | 16 | 0.65 | Saniermobil/ Pump für Ø > 65 mm | 250.10 |
| 11232300 | W230-0 * |  C25/30 | XC1 XC2 | F3 | 32 | 0.55 | Weisse Wanne Kran | 216.90 |
| 11232310 | W231-0 * |  C25/30 | XC1 XC2 | F3 | 32 | 0.55 | Weisse Wanne Pump | 220.70 |
| 11232600 | W260-0 * |  C25/30 | XC1 XC2 | F3 | 16 | 0.55 | Weisse Wanne Kran | 234.70 |
| 11232610 | W261-0 * |  C25/30 | XC1 XC2 | F3 | 16 | 0.55 | Weisse Wanne Pump | 238.50 |

JURA // QUADRO

| | | | | | | | | |
|----------|--------|--------|---------|----|----|------|------|--------|
| 11012307 | A230-7 | C25/30 | XC1 XC2 | F4 | 32 | 0.65 | Kran | 209.80 |
| 11012317 | A231-7 | C25/30 | XC1 XC2 | F4 | 32 | 0.65 | Pump | 217.60 |
| 11012607 | A260-7 | C25/30 | XC1 XC2 | F4 | 16 | 0.65 | Kran | 227.90 |
| 11012617 | A261-7 | C25/30 | XC1 XC2 | F4 | 16 | 0.65 | Pump | 231.40 |

JURA // VECTO

| | | | | | | | | |
|----------|--------|--------|---------|----|----|------|-----|--------|
| 11012320 | A232-0 | C25/30 | XC1 XC2 | F5 | 32 | 0.65 | LVB | 231.40 |
| 11012620 | A262-0 | C25/30 | XC1 XC2 | F5 | 16 | 0.65 | LVB | 249.80 |

* Weisse Wanne, belegt mit Prüfung der Wassereindringtiefe unter Druck nach SN EN 12390-8.



 [auch als JURA CYCLO erhältlich.](#)



BETON NACH EIGENSCHAFTEN – SN EN 206

| Artikel-Nr. | Bezeichnung | Druckfestigkeitsklasse | Expositions-klasse | Konsistenz-klasse | Grösst-korn D _{max.} | Maximaler w/z _{eq} | Anwendungen/Eigenschaften | Preis ab Werk CHF/m ³ |
|-------------|-------------|------------------------|--------------------|-------------------|-------------------------------|-----------------------------|---------------------------|----------------------------------|
|-------------|-------------|------------------------|--------------------|-------------------|-------------------------------|-----------------------------|---------------------------|----------------------------------|

Expositionsklassengruppe Sorte B

| | | | | | | | | |
|----------|------------------------------------------------------------------------------------------|--------|-----|----|----|------|------------------------------------|--------|
| 11022300 | B230-0  | C25/30 | XC3 | C3 | 32 | 0.60 | Kran | 213.50 |
| 11022304 | B230-4 * | C25/30 | XC3 | C3 | 32 | 0.55 | Kran WD | 216.90 |
| 11022310 | B231-0  | C25/30 | XC3 | C3 | 32 | 0.60 | Pump | 217.50 |
| 11022314 | B231-4 * | C25/30 | XC3 | C3 | 32 | 0.55 | Pump WD | 220.70 |
| 11022600 | B260-0 | C25/30 | XC3 | C3 | 16 | 0.60 | Kran | 230.60 |
| 11022604 | B260-4 * | C25/30 | XC3 | C3 | 16 | 0.55 | Kran WD | 234.70 |
| 11022610 | B261-0  | C25/30 | XC3 | C3 | 16 | 0.60 | Pump | 235.10 |
| 11022614 | B261-4 * | C25/30 | XC3 | C3 | 16 | 0.55 | Pump WD | 238.50 |
| 11022618 | B261-8 | C25/30 | XC3 | F4 | 16 | 0.60 | Saniermobil/ Pump für Ø > 65 mm | 253.70 |

JURA // QUADRO

| | | | | | | | | |
|----------|--------|--------|-----|----|----|------|------|--------|
| 11022307 | B230-7 | C25/30 | XC3 | F4 | 32 | 0.60 | Kran | 219.10 |
| 11022317 | B231-7 | C25/30 | XC3 | F4 | 32 | 0.60 | Pump | 223.00 |
| 11022607 | B260-7 | C25/30 | XC3 | F4 | 16 | 0.60 | Kran | 236.90 |
| 11022617 | B261-7 | C25/30 | XC3 | F4 | 16 | 0.60 | Pump | 240.70 |

JURA // VECTO

| | | | | | | | | |
|----------|--------|--------|-----|----|----|------|-----|--------|
| 11022320 | B232-0 | C25/30 | XC3 | F5 | 32 | 0.60 | LVB | 240.60 |
| 11022620 | B262-0 | C25/30 | XC3 | F5 | 16 | 0.60 | LVB | 258.90 |

* WD nachgewiesen mit Prüfung der Wasserleitfähigkeit nach SIA 262/1, Anhang A, bis zu 10 m Wassersäule und Bauteildicke von mind. 250 mm.

 [auch als JURA CYCLO erhältlich.](#)

Pumpbeton

Pumpbeton kann bis ca. 100 m gepumpt werden (Leitungsdurchmesser ≥ 100 mm), sofern keine Verjüngung oder zusätzliche Bögen eingebaut sind. Für höhere Anforderungen nehmen Sie bitte mit dem Verkauf Kontakt auf.

Monobeton

Bei Lufttemperaturen von unter +5 °C oder über +30 °C sind nebst den zusätzlichen Massnahmen beim Betonieren im Winter bzw. Sommer weitere Vorkehrungen bezüglich des Abbindeverhaltens zu treffen. Monobeton im Aussenbereich ist stark von den Witterungsverhältnissen abhängig.

Selbstverdichtender Beton (SVB)

Der Schalungsdruck ist gegenüber vibriertem Beton erhöht, weshalb eine sorgfältige Schalungsdimensionierung erforderlich ist. Die hohe Fließfähigkeit kann zum Aufschwimmen von Einlageteilen und Abschaltungen führen. Auf die Dichtigkeit der Schalung muss geachtet werden. Unterbrüche beim Betonieren sind zu vermeiden. Freie Fallhöhen sollten vermieden werden, da sich der SVB sonst entmischen kann. Bei tiefen Temperaturen verlängert sich die Ausschallfrist.



Wird SVB eingesetzt, ist das Nachbehandeln besonders wichtig. Wird SVB als Sichtbeton verwendet, sind zusätzliche Massnahmen zu ergreifen (siehe Bemerkungen zu «Sichtbeton»).



BETON NACH EIGENSCHAFTEN – SN EN 206

| Artikel-Nr. | Bezeichnung | Druckfestigkeitsklasse | Expositions-klasse | Konsistenz-klasse | Grösst-korn D _{max.} | Maximaler w/z _{eq} | Anwendungen/ Eigenschaften | Preis ab Werk CHF/m ³ |
|-------------|-------------|------------------------|--------------------|-------------------|----------------------------------|--------------------------------|-------------------------------|----------------------------------------|
|-------------|-------------|------------------------|--------------------|-------------------|----------------------------------|--------------------------------|-------------------------------|----------------------------------------|

Expositionsklassengruppe Sorte C

| | | | | | | | | |
|----------|------------------------------------------------------------------------------------------|--------|---------|-----|----|------|------------------------------------------------|--------|
| 11033300 | C330-0  | C30/37 | XC4 XF1 | C3 | 32 | 0.50 | Kran | 223.40 |
| 11033310 | C331-0  | C30/37 | XC4 XF1 | C3 | 32 | 0.50 | Pump | 227.20 |
| 11033330 | C333-0 | C30/37 | XC4 XF1 | C3 | 32 | 0.50 | Mono Kran | 231.60 |
| 11033340 | C334-0 | C30/37 | XC4 XF1 | C3 | 32 | 0.50 | Mono Pump | 236.40 |
| 11033600 | C360-0 | C30/37 | XC4 XF1 | C3 | 16 | 0.50 | Kran | 240.90 |
| 11033610 | C361-0  | C30/37 | XC4 XF1 | C3 | 16 | 0.50 | Pump | 244.50 |
| 11033618 | C361-8 | C30/37 | XC4 XF1 | F4 | 16 | 0.50 | Saniermobil/ Pump für $\varnothing > 65$ mm | 257.50 |
| 11033640 | C364-0 | C30/37 | XC4 XF1 | C3 | 16 | 0.50 | Mono Pump | 249.40 |
| 15033650 | C365-0 | C30/37 | XC4 XF1 | SF2 | 16 | 0.50 | SVB | 290.20 |
| 15033850 | C385-0 | C30/37 | XC4 XF1 | SF2 | 8 | 0.50 | SVB | 300.50 |
| 11034310 | C431-0 | C35/45 | XC4 XF1 | C3 | 32 | 0.50 | Pump | 245.90 |

JURA // QUADRO

| | | | | | | | | |
|----------|--------|--------|---------|----|----|------|-----------|--------|
| 11033307 | C330-7 | C30/37 | XC4 XF1 | F4 | 32 | 0.50 | Kran | 228.90 |
| 11033317 | C331-7 | C30/37 | XC4 XF1 | F4 | 32 | 0.50 | Pump | 232.70 |
| 11033347 | C334-7 | C30/37 | XC4 XF1 | F4 | 32 | 0.50 | Mono Pump | 242.00 |
| 11033607 | C360-7 | C30/37 | XC4 XF1 | F4 | 16 | 0.50 | Kran | 246.50 |
| 11033617 | C361-7 | C30/37 | XC4 XF1 | F4 | 16 | 0.50 | Pump | 250.10 |
| 11033647 | C364-7 | C30/37 | XC4 XF1 | F4 | 16 | 0.50 | Mono Pump | 255.00 |

JURA // VECTO

| | | | | | | | | |
|----------|--------------------------------------------------------------------------------------------|--------|---------|----|----|------|-----|--------|
| 11033320 | C332-0  | C30/37 | XC4 XF1 | F5 | 32 | 0.50 | LVB | 257.40 |
| 11033620 | C362-0  | C30/37 | XC4 XF1 | F5 | 16 | 0.50 | LVB | 268.20 |

 auch als JURA CYCLO erhältlich.

BETON NACH EIGENSCHAFTEN – SN EN 206

| Artikel-Nr. | Bezeichnung | Druckfestigkeitsklasse | Expositions-klasse | Konsis-tenz-klasse | Grösst-korn D _{max.} | Maximaler w/z _{eq} | Anwendungen/ Eigenschaften | Preis wab Werk CHF/m ³ |
|-------------|-------------|------------------------|--------------------|--------------------|-------------------------------|-----------------------------|----------------------------|-----------------------------------|
|-------------|-------------|------------------------|--------------------|--------------------|-------------------------------|-----------------------------|----------------------------|-----------------------------------|

Expositions-klassengruppe Sorte D (Tiefbaubeton T1)

| | | | | | | | | |
|----------|--------|--------|-------------|----|----|------|-------------|--------|
| 11042310 | D231-0 | C25/30 | XC4 XD1 XF2 | C3 | 32 | 0.50 | Pump (Kran) | 248.30 |
| 11042610 | D261-0 | C25/30 | XC4 XD1 XF2 | C3 | 16 | 0.50 | Pump (Kran) | 257.70 |

Expositions-klassengruppe Sorte E (Tiefbaubeton T2)

| | | | | | | | | |
|----------|--------|--------|-------------|----|----|------|-------------|--------|
| 11052310 | E231-0 | C25/30 | XC4 XD1 XF4 | C3 | 32 | 0.50 | Pump (Kran) | 256.30 |
| 11052610 | E261-0 | C25/30 | XC4 XD1 XF4 | C3 | 16 | 0.50 | Pump (Kran) | 265.50 |

Expositions-klassengruppe Sorte F (Tiefbaubeton T3)

| | | | | | | | | |
|----------|--------|--------|-------------|----|----|------|-------------|--------|
| 11063310 | F331-0 | C30/37 | XC4 XD3 XF2 | C3 | 32 | 0.45 | Pump (Kran) | 260.70 |
| 11063610 | F361-0 | C30/37 | XC4 XD3 XF2 | C3 | 16 | 0.45 | Pump (Kran) | 270.10 |

Expositions-klassengruppe Sorte G (Tiefbaubeton T4)

| | | | | | | | | |
|----------|----------|--------|-------------|----|----|------|---------------|--------|
| 11073305 | G330-5 | C30/37 | XC4 XD3 XF4 | C2 | 32 | 0.45 | Kran | 266.40 |
| 11079925 | G330-5SP | C30/37 | XC4 XD3 XF4 | C2 | 32 | 0.45 | Kran/gebr. GK | 276.00 |
| 11073310 | G331-0 | C30/37 | XC4 XD3 XF4 | C3 | 32 | 0.45 | Pump (Kran) | 266.40 |
| 11073610 | G361-0 | C30/37 | XC4 XD3 XF4 | C3 | 16 | 0.45 | Pump (Kran) | 275.70 |
| 11074310 | G431-0 | C35/45 | XC4 XD3 XF4 | C3 | 32 | 0.45 | Pump (Kran) | 273.40 |

Beton für Verkehrsflächen, Kieselbeton auf Anfrage

Anwendungsübersicht NPK-Betone Tiefbau

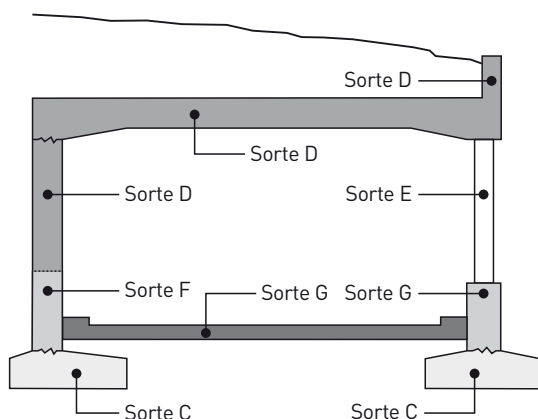

| | |
|--------------|----------------------------------------------------------------------------------------------------------------|
| Sorte D (T1) | Bauteile, die chloridhaltigem Sprühnebel und/oder Spritzwasser ausgesetzt sind, z. B. Decken von Galerien |
| Sorte E (T2) | Wie D (T1), zusätzlich hohe Wassersättigung (Kontaktwasser) beim Gefrieren möglich, z. B. Stützen |
| Sorte F (T3) | Wie D (T1), aber intensivere Belastung durch Chloride, z. B. Stützmauern, Brüstungen |
| Sorte G (T4) | Wie F (T3), zusätzlich hohe Wassersättigung (Kontaktwasser) beim Gefrieren möglich, z. B. Stützen, Betonbeläge |

BETON NACH EIGENSCHAFTEN – SN EN 206

Beton für Bohrpfähle und Schlitzwände

| Artikel-Nr. | Bezeichnung | Druckfestigkeitsklasse | Expositions-klasse | Konsistenz-klasse | Grösst-korn D _{max} . | Maximaler w/z _{eq} | Anwendungen/Eigenschaften | Preis ab Werk CHF/m ³ |
|-------------|-------------|------------------------|--------------------|-------------------|--------------------------------|-----------------------------|---------------------------|----------------------------------|
|-------------|-------------|------------------------|--------------------|-------------------|--------------------------------|-----------------------------|---------------------------|----------------------------------|

Expositionsklassengruppe Sorte H (Pfahlbeton P1)

| | | | | | | | | |
|----------|--------|--------|--|----|----|------|--------------------|--------|
| 11082360 | H236-0 | C25/30 | | F4 | 32 | 0.50 | Pfahl im Trockenen | 222.20 |
| 11082660 | H266-0 | C25/30 | | F4 | 16 | 0.50 | Pfahl im Trockenen | 231.40 |

Expositionsklassengruppe Sorte I (Pfahlbeton P2)

| | | | | | | | | |
|----------|--------|--------|--|----|----|------|--------------------|--------|
| 11092370 | I237-0 | C25/30 | | F5 | 32 | 0.50 | Pfahl unter Wasser | 233.10 |
| 11092670 | I267-0 | C25/30 | | F5 | 16 | 0.50 | Pfahl unter Wasser | 242.80 |

Expositionsklassengruppe Sorte K (Pfahlbeton P3)

| | | | | | | | | |
|----------|--------|--------|--|----|----|------|--------------------|--------|
| 11101360 | K136-0 | C20/25 | | F4 | 32 | 0.60 | Pfahl im Trockenen | 217.00 |
|----------|--------|--------|--|----|----|------|--------------------|--------|

Expositionsklassengruppe Sorte L (Pfahlbeton P4)

| | | | | | | | | |
|----------|--------|--------|--|----|----|------|--------------------|--------|
| 11111370 | L137-0 | C20/25 | | F5 | 32 | 0.60 | Pfahl unter Wasser | 227.90 |
|----------|--------|--------|--|----|----|------|--------------------|--------|

Betone für **Bohrpfähle und Schlitzwände** haben eigene Anforderungen, welche in NA.8 und NA.9 des Nationalen Anhangs zur Norm SN EN 206 festgehalten sind.

Tabelle NA.8 der SN EN 206

| Bezeichnung | P1 im Trockenen | P2 unter Wasser | P3 im Trockenen | P4 unter Wasser |
|-----------------------------------------------------------------|--------------------------------|------------------------------|----------------------|----------------------|
| Grundlegende Anforderungen | | | | |
| Übereinstimmung mit dieser Norm | Beton nach SN EN 206 | Beton nach SN EN 206 | Beton nach SN EN 206 | Beton nach SN EN 206 |
| Druckfestigkeitsklasse | C25/30 | C25/30 | C20/25 | C20/25 |
| Expositions-klasse(n) | Keine ¹⁾ | | | |
| Nennwert des Grösstkorns | D _{max} ²⁾ | | | |
| Chloridgehaltsklasse | Cl 0.10 | | | |
| Konsistenzklasse ²⁾ | F4 | F5 | F4 | F5 |
| Zusätzliche Anforderungen (objektspezifisch festzulegen) | | | | |
| Frost-Tausalzwiderstand | (evtl. mittel) ³⁾ | (evtl. mittel) ³⁾ | nein | nein |
| AAR-Beständigkeit | Gemäss NA, Ziffer 5.3.4 | | | |
| Sulfatwiderstand | Gemäss NA, Ziffer 5.3.4 | | nein | nein |

¹⁾ Um Missverständnisse zu vermeiden, wird auf die Angabe einer Expositions-klasse verzichtet.

²⁾ Die angegebene Konsistenzklasse ist informativ (weitere Details in SN EN 206).

³⁾ In einzelnen Fällen (z. B. teilweise freiliegende Oberflächen der Pfähle) ist ein «mittlerer» Frost-Tausalzwiderstand zu fordern.

Tabelle NA.9 der SN EN 206

| Bezeichnung Anforderungen | P1 im Trockenen | P2 unter Wasser | P3 im Trockenen | P4 unter Wasser |
|----------------------------------------------------------------------|----------------------------------------------|-----------------|----------------------------------------------|-----------------|
| Maximaler w/z-Wert bzw. w/z _{eq} -Wert [-] | 0,50 | 0,50 | 0,60 | 0,60 |
| Mindestzementgehalt (kg/m ³) ¹⁾ | 330 | 380 | 330 | 380 |
| Gesteinskörnungen | Gemäss SN EN 12620 | | | |
| Richtwerte für den Mehlkorngelalt (kg/m ³) ²⁾ | ≥ 400 | | | |
| Zulässige Zementarten | Gemäss Tab. NA.6 für die Betonsorten D und E | | Gemäss Tab. NA.6 für die Betonsorten C bis G | |

¹⁾ Der Mindestzementgehalt gilt für Betone ohne Zusatzstoffe und mit einem Grösstkorn D_{max} 16 bis 32 mm.

Wird ein anderes Grösstkorn D_{max} verwendet, ist der Mindestzementgehalt ggf. anzupassen.

²⁾ Wird ein anderes Grösstkorn D_{max} als 16 bis 32 mm verwendet, ist der Mehlkorngelalt ggf. anzupassen.

BETON NACH EIGENSCHAFTEN – SN EN 206

AAR-beständiger Beton nach SIA 2042, Ausgabe 2022

| Artikel-Nr. | Bezeichnung | Druckfestigkeitsklasse | Expositions-klasse | Konsistenz-klasse | Grösst-korn D _{max.} | Maxi-maler w/zeq | Anwendungen/ Eigenschaften | Preis ab Werk CHF/m ³ |
|-------------|-------------|------------------------|--------------------|-------------------|-------------------------------|------------------|----------------------------|----------------------------------|
|-------------|-------------|------------------------|--------------------|-------------------|-------------------------------|------------------|----------------------------|----------------------------------|

AAR Betone (erfüllt Präventionsklassen PK1, PK2 und PK3 nach SIA 2042)

| | | | | | | | | |
|----------|--------|--------|-------------|----|----|------|------------------------|--------|
| 11033303 | C330-3 | C30/37 | XC4 XF1 | C3 | 32 | 0.50 | Kran AAR | 228.80 |
| 11033313 | C331-3 | C30/37 | XC4 XF1 | C3 | 32 | 0.50 | Pump AAR | 232.60 |
| 11033603 | C360-3 | C30/37 | XC4 XF1 | C3 | 16 | 0.50 | Kran AAR | 246.40 |
| 11033613 | C361-3 | C30/37 | XC4 XF1 | C3 | 16 | 0.50 | Pump AAR | 250.00 |
| 11034313 | C431-3 | C35/45 | XC4 XF1 | C3 | 32 | 0.50 | Pump AAR | 251.40 |
| 11042303 | D230-3 | C25/30 | XC4 XD1 XF2 | C3 | 32 | 0.50 | Kran AAR | 253.50 |
| 11042313 | D231-3 | C25/30 | XC4 XD1 XF2 | C3 | 32 | 0.50 | Pump AAR | 253.50 |
| 11042603 | D260-3 | C25/30 | XC4 XD1 XF2 | C3 | 16 | 0.50 | Kran AAR | 262.90 |
| 11042613 | D261-3 | C25/30 | XC4 XD1 XF2 | C3 | 16 | 0.50 | Pump AAR | 262.90 |
| 11052313 | E231-3 | C25/30 | XC4 XD1 XF4 | C3 | 32 | 0.50 | Pump AAR | 261.50 |
| 11052613 | E261-3 | C25/30 | XC4 XD1 XF4 | C3 | 16 | 0.50 | Pump AAR | 270.70 |
| 11063313 | F331-3 | C30/37 | XC4 XD3 XF2 | C3 | 32 | 0.45 | Pump AAR | 265.90 |
| 11073613 | F361-3 | C30/37 | XC4 XD3 XF2 | C3 | 16 | 0.45 | Pump AAR | 275.30 |
| 11073303 | G330-3 | C30/37 | XC4 XD3 XF4 | C3 | 32 | 0.45 | Kran AAR | 271.60 |
| 11073313 | G331-3 | C30/37 | XC4 XD3 XF4 | C3 | 32 | 0.45 | Pump AAR | 271.60 |
| 11073613 | G361-3 | C30/37 | XC4 XD3 XF4 | C3 | 16 | 0.45 | Pump AAR | 280.90 |
| 11082363 | H236-3 | C25/30 | | F4 | 32 | 0.50 | Pfahl im Trockenen AAR | 227.40 |
| 11082663 | H266-3 | C25/30 | | F4 | 16 | 0.50 | Pfahl im Trockenen AAR | 236.60 |
| 11092373 | I237-3 | C25/30 | | F5 | 32 | 0.50 | Pfahl unter Wasser AAR | 238.30 |
| 11092673 | I267-3 | C25/30 | | F5 | 16 | 0.50 | Pfahl unter Wasser AAR | 248.00 |

Weitere lieferbare AAR-Betone auf Anfrage (Nachweis und Übertragbarkeit).

| Risikoklasse | Umgebungsklasse | | |
|--------------|-----------------|-----|-----|
| | UK1 | UK2 | UK3 |
| RK1 | PK1 | PK1 | PK1 |
| RK2 | PK1 | PK2 | PK2 |
| RK3 | PK2 | PK2 | PK3 |

Tabelle 1; SIA 2042

Präventionsklasse (PK1, PK2, PK3)

Die Präventionsklassen PK1, PK2 und PK3 ergeben sich aus der Kombination von Risiko- und Umgebungsklassen. Bei der Präventionsklasse PK1 sind keine besonderen Massnahmen erforderlich. Für die Präventionsklasse PK2 wird der Nachweis der AAR-Beständigkeit des Betons mit der Beton-Performance-Prüfung nachgewiesen. Die Präventionsklasse PK3 erfordert zusätzliche Massnahmen, welche durch den Bauherren und seine Vertreter einzuhalten sind.

Risikoklasse (RK1, RK2, RK3)

Die Risikoklassen RK1, RK2 und RK3 beschreiben das unterschiedliche Niveau von akzeptablen Risiken unter Berücksichtigung des Schadensausmasses und der Eintretenswahrscheinlichkeit während der geplanten Nutzungsdauer bzw. Restnutzungsdauer.

Umgebungsklasse (UK1, UK2, UK3)

In den Umgebungsklassen UK1, UK2 und UK3 wird eine Gruppe von Expositionsklassen gemäss SN EN 206:2013+A2 zusammengefasst. Die Umgebungsklassen zeigen die Abhängigkeit der Entwicklung der AAR-Schäden von der Exposition auf.

Beton-Performance-Prüfung

Der Nachweis eines AAR beständigen Betons wird über eine Referenz-Labormischung nachgewiesen. Die Übertragbarkeit der Ergebnisse auf andere Betonsorten ist gemäss den Kriterien der Tabelle 2 im SIA MB 2042 festgelegt. Die Versuchsdauer beträgt 5 bis 12 Monate.

Die Prüfung ist 5 Jahre gültig.

Beispiele der wichtigsten Kriterien für die Übertragbarkeit der Ergebnisse

| | |
|-----------------|-----------------------------------------------------------------------------------------------------------------------------------|
| Gesteinkörnung: | Gleiches Abbaugelände, vergleichbare petrografische Zusammensetzung |
| Zement: | Gleiche Zementart mit der gleichen oder tieferen Festigkeitsklasse, Zementgehalt gleich oder niedriger |
| w/z-Wert: | Der w/z Wert darf höchstens um +/- 0.05 variieren |
| Zusatzstoffe: | Diverse Regelungen für verschiedene Ausgangsbetonrezepturen |
| Zusatzmittel: | Änderungen von Art und Dosierung möglich, wenn deren Summe der Alkaligehalte weniger als 5 % des Alkaligehalts des Betons beträgt |

Auszug aus Tabelle 2; SIA 2042

BETON NACH EIGENSCHAFTEN – SN EN 206

Chemisch beständiger Beton

| Artikel-Nr. | Bezeichnung | Druckfestigkeitsklasse | Expositions-klasse | Konsis-tenz-klasse | Grösst-korn D _{max.} | Maximaler w/zeq | Anwendungen/Eigenschaften | Preis ab Werk CHF/m ³ |
|-------------|-------------|------------------------|--------------------|--------------------|-------------------------------|-----------------|---------------------------|----------------------------------|
|-------------|-------------|------------------------|--------------------|--------------------|-------------------------------|-----------------|---------------------------|----------------------------------|

Betonsorten für verschiedene chemische Angriffe

| | | | | | | | | |
|----------|------------------|--------|------------------|----|----|------|-------------|-------------|
| 11153316 | 0331-R (Sorte F) | C30/37 | XA3s XC4 XD3 XF2 | C3 | 32 | 0.45 | Pump (Kran) | auf Anfrage |
| 11154316 | 0431-R (Sorte F) | C35/45 | XA3s XC4 XD3 XF2 | C3 | 32 | 0.45 | Pump (Kran) | auf Anfrage |
| 11154616 | 0461-R (Sorte F) | C35/45 | XA3s XC4 XD3 XF2 | C3 | 16 | 0.45 | Pump (Kran) | auf Anfrage |
| 11154816 | 0481-R (Sorte F) | C35/45 | XA3s XC4 XD3 XF2 | C3 | 8 | 0.45 | Pump (Kran) | auf Anfrage |

Weitere lieferbare chemisch beständige Betonsorten auf Anfrage.

Expositions-klasse XA (chemischer Angriff)

Wenn Beton chemischem Angriff ausgesetzt ist, muss die Einordnung der Expositions-klasse gemäss der Tabelle NA.10 der SN EN 206 erfolgen. Die Unterklassen der Expositions-klassen XA sind im NA.4.1 beschrieben. Die Grenzwerte für die Expositions-klassen bei chemischem Angriff durch natürliche Böden und Grundwasser sind in der Tabelle 2 der EN 206 ersichtlich. Die Expositions-klassen XA1s, XA2s und XA3s werden wegen des Sulfatgehaltes in Grundwasser oder natürlichem Boden angewendet. Der Beton muss mit einem Zement mit einem hohen Sulfatwiderstand hergestellt werden.

Wird die Einordnung wegen anderen Arten des chemischen Angriffs (lösend) zugeordnet, so sind die Expositions-klassen XA1c, XA2c und XA3c anzuwenden.

Zur Wahl der zulässigen Betonsorte bei den Expositions-klassen **XA** wird die Tabelle NA.10 beigezogen.

Tabelle NA.10 der SN EN 206

| Einordnung wegen des Sulfatgehaltes im Grundwasser oder Boden ¹⁾ | | | Einordnung wegen anderen Arten eines chemischen Angriffs (lösend) | | |
|-----------------------------------------------------------------------------|----------------------|------------------|-------------------------------------------------------------------|----------------------|------------------|
| Expositions-klasse | Hoch- und Tiefbauten | Pfähle | Expositions-klasse | Hoch- und Tiefbauten | Pfähle |
| XA1s(CH) | C oder D (T1) | P2 ³⁾ | XA1c(CH) | C oder D (T1) | P2 ³⁾ |
| XA2s(CH) | | | XA2c(CH) | F (T3) ⁴⁾ | |
| XA3s(CH) | F (T3) ²⁾ | | XA3c(CH) | F (T3) ²⁾ | |

¹⁾ Beton ist mit einem Zement mit einem hohen Sulfatwiderstand gemäss Tabelle NA.11 herzustellen oder es ist gemäss Ziffer NA.5.3.4.10 zu verfahren.

²⁾ Es ist mit Fachleuten zu prüfen, ob zusätzliche Schutzmassnahmen möglich und nötig sind.

³⁾ Ggf. sind Fachleute beizuziehen.

⁴⁾ Diese Betonsorte deckt auch den chemischen Angriff durch Abwasser in Biologiebecken von kommunalen Abwasserreinigungsanlagen (Expositions-klasse XAA) gemäss cemsuisse-Merkblatt 01 ab. Das Merkblatt enthält Hinweise für weitere Massnahmen.

LEICHTBETON / SPRITZBETON / FASERBETON

| Artikel-Nr. | Bezeichnung | Sandgehalt/ Druckfestigkeitsklasse | Bindemittelgehalt kg/m ³ | Grösstkorn D _{max.} | Rohdichteklasse | Preis ab Werk CHF/m ³ |
|-------------|-------------|---------------------------------------|----------------------------------------|---------------------------------|-----------------|-------------------------------------|
|-------------|-------------|---------------------------------------|----------------------------------------|---------------------------------|-----------------|-------------------------------------|

Leichtbeton (mit Blähton), ab Werk Rapperswil, SN EN 206

| | | | | | | |
|----------|----------|-----------|-----|---|------|--------|
| 15411200 | LB2008 | ohne Sand | 200 | 8 | | 300.40 |
| 15411250 | LB2508 | ohne Sand | 250 | 8 | D1.0 | 318.20 |
| 15412250 | LB250815 | 15% Sand | 250 | 8 | D1.2 | 323.70 |
| 15413350 | LB350830 | 30% Sand | 350 | 8 | D1.4 | 348.20 |

- LB: Beton nach Zusammensetzung, Füll- und Ausgleichsbeton nicht bewehrbar, ohne oder mit bis zu 30 % Sand.
- Leichtbeton muss bei längeren Transportdistanzen verzögert werden. Verrechnung der Verzögerung erfolgt separat.
- Klasseneinteilung von Leichtbeton nach der Rohdichte (gem. Tab. 9, SN EN 206)

Beispiel:

| | |
|------------------|------------------------------------|
| Rohdichteklasse: | Rohdichtebereich kg/m ³ |
| D1.0: | ≥ 800 bis ≤ 1000 |
| D1.2: | > 1000 bis ≤ 1200 |

Bitte Bestellungen von mehr als 10 m³ Leichtbeton mit Blähbeton mind. 5 Arbeitstage vor Betonarbeit anmelden.

| Artikel-Nr. | Bezeichnung | Grösstkorn D _{max.} | Zementgehalt kg/m ³ | Preis ab Werk CHF/m ³ |
|-------------|-------------|---------------------------------|-----------------------------------|-------------------------------------|
|-------------|-------------|---------------------------------|-----------------------------------|-------------------------------------|

Trocken-Spritzbeton, 1000 Liter Trockengemisch, ab Werk Rapperswil, nicht normierter Beton

| | | | | |
|----------|---------|---|-----------------------------|--------|
| 13031280 | SC2808T | 8 | 280 (appliziert ca. 450 kg) | 215.90 |
| 13031320 | SC3208T | 8 | 320 (appliziert ca. 500 kg) | 228.20 |

| Artikel-Nr. | Bezeichnung | Grösstkorn D _{max.} | Zementgehalt kg/m ³ | Preis ab Werk CHF/m ³ |
|-------------|-------------|---------------------------------|-----------------------------------|-------------------------------------|
|-------------|-------------|---------------------------------|-----------------------------------|-------------------------------------|

Nass-Spritzbeton, nicht normierter Beton

| | | | | |
|----------|---------|---|-----|--------|
| 13051400 | SC4008N | 8 | 400 | 248.10 |
| 13051450 | SC4508N | 8 | 450 | 263.70 |

Die Trocken- und Nass-Spritzbetone basieren auf Richtrezepten, mit denen verschiedene Spritzbetonklassen erreicht werden können mit zugehörigen Expositions- und Druckfestigkeitsklassen gemäss Norm SIA 198, Tab. 2.

Ein allfälliger Nachweis der Eigenschaften (z.B. Druckfestigkeit) erfolgt am gespritzten Bauteil und ist durch den Unternehmer zu erbringen. Die geforderten Eigenschaften bei der Übergabe der Grundmischung (Trocken- oder Nassgemisch), wie z.B. Zementgehalt oder Konsistenz, müssen vorgängig vom Unternehmer definiert werden.

Beim Trockenspritzbeton erhöht sich nach der Applikation der effektive Zementgehalt pro m³ durch Verdichtung und Rückprall.

Faserbeton, SN EN 206 – Beton nach Zusammensetzung

1 Woche vorher vorbestellen.

Kunststofffasern, Dosierung nach Vorgabe Ingenieur: Preis auf Anfrage.

Stahlfasern, Dosierung nach Vorgabe Ingenieur: Preis auf Anfrage.

Beimischen von bauseits gelieferten Fasern: CHF 12.00/m³

BETON NICHT NORMIERT

| Artikel-Nr. | Bezeichnung | Bindemittelgehalt kg/m ³ | Korngrösse d/D | Konsistenz- klasse | Preis ab Werk CHF/m ³ |
|-------------|-------------|----------------------------------------|-------------------|-----------------------|-------------------------------------|
|-------------|-------------|----------------------------------------|-------------------|-----------------------|-------------------------------------|

Überzug

| | | | | | | |
|----------|-------|---------|-----|-----|-----------|--------|
| 10001350 | U3504 | Überzug | 350 | 0/4 | erdfeucht | 234.90 |
| 10001400 | U4004 | Überzug | 400 | 0/4 | erdfeucht | 245.80 |
| 10001450 | U4504 | Überzug | 450 | 0/4 | erdfeucht | 257.00 |
| 10002350 | U3508 | Überzug | 350 | 0/8 | erdfeucht | 234.90 |
| 10002400 | U4008 | Überzug | 400 | 0/8 | erdfeucht | 245.80 |
| 10002450 | U4508 | Überzug | 450 | 0/8 | erdfeucht | 257.00 |

Magerbeton und Beton

| | | | | | | |
|----------|----------|------------|-----|------|-----------|--------|
| 10011150 | M15016 | Magerbeton | 150 | 0/16 | erdfeucht | 175.10 |
| 10011200 | M20016 | Magerbeton | 200 | 0/16 | erdfeucht | 187.00 |
| 10011250 | M25016 | Magerbeton | 250 | 0/16 | erdfeucht | 198.90 |
| 10011300 | B30016 | Beton | 300 | 0/16 | erdfeucht | 210.80 |
| 10011350 | B35016 | Beton | 350 | 0/16 | erdfeucht | 222.70 |
| 10012150 | M15032 | Magerbeton | 150 | 0/32 | erdfeucht | 169.50 |
| 10012200 | M20032 | Magerbeton | 200 | 0/32 | erdfeucht | 181.40 |
| 10012250 | M25032 | Magerbeton | 250 | 0/32 | erdfeucht | 193.30 |
| 10012300 | B30032 | Beton | 300 | 0/32 | erdfeucht | 205.00 |
| 10005200 | K20016P3 | Hüllbeton | 200 | 0/16 | C3 | 187.00 |
| 10005250 | K25016P3 | Hüllbeton | 250 | 0/16 | C3 | 198.90 |
| 10006200 | K20032P3 | Hüllbeton | 200 | 0/32 | C3 | 181.40 |
| 10006250 | K25032P3 | Hüllbeton | 250 | 0/32 | C3 | 193.30 |

Sickerbeton

| | | | | | | |
|----------|--------|-------------|-----|-------|-----------|--------|
| 10021200 | S2008 | Sickerbeton | 200 | 4/8 | erdfeucht | 191.40 |
| 10021250 | S2508 | Sickerbeton | 250 | 4/8 | erdfeucht | 203.30 |
| 10024150 | S15016 | Sickerbeton | 150 | 8/16 | erdfeucht | 174.00 |
| 10024200 | S20016 | Sickerbeton | 200 | 8/16 | erdfeucht | 185.90 |
| 10026150 | S15032 | Sickerbeton | 150 | 16/32 | erdfeucht | 163.30 |
| 10026200 | S20032 | Sickerbeton | 200 | 16/32 | erdfeucht | 175.20 |
| 10027150 | S15045 | Sickerbeton | 150 | 32/45 | erdfeucht | 159.40 |
| 10027200 | S20045 | Sickerbeton | 200 | 32/45 | erdfeucht | 171.40 |

Splittbeton

| | | | | | | |
|----------|-------|---------------|-----|-----|-----------|--------|
| 10036200 | P2006 | Splittbeton * | 200 | 3/6 | erdfeucht | 202.50 |
| 10036250 | P2506 | Splittbeton * | 250 | 3/6 | erdfeucht | 214.40 |
| 10032200 | P2008 | Splittbeton | 200 | 4/8 | erdfeucht | 202.50 |
| 10032250 | P2508 | Splittbeton | 250 | 4/8 | erdfeucht | 214.40 |

* ab Werk Rapperswil

SERVICELLEISTUNGEN UND ZUSCHLÄGE BETON

| Betonzusatzmittel / Bindemittel / Zusatzstoffe | | CHF/kg |
|-------------------------------------------------------------------------------------------|------------|-------------|
| Fließmittel | FM + FM/VZ | 6.40 |
| Abbindeverzögerer | VZ | 6.60 |
| Frostschutzmittel | FS | 5.60 |
| Luftporenbildner | LP | 5.60 |
| Schwindreduktionsmittel | SRA | 9.70 |
| Konsistenzhalter | BV | 6.50 |
| Weitere Betonzusatzmittel, Zusatzstoffe, andere Bindemittel und Mehrdosierung Bindemittel | | auf Anfrage |

Beigabekosten, wenn vom Unternehmer geliefert

| | |
|-----------------------------------------|-------------------------|
| Beigabekosten von Zusatzmitteln im Werk | CHF 7.00/m ³ |
|-----------------------------------------|-------------------------|

Rücknahme Restbeton

| | |
|-------------------------------------------|--------------------------|
| Rücknahme Restbeton ab 0.5 m ³ | CHF 40.00/m ³ |
|-------------------------------------------|--------------------------|

Lieferungen ausserhalb der normalen Arbeitszeit

| Werkzuschlag | | Beton | |
|--------------------------------|-------------|-----------------|--------------------------------------|
| Überzeit/Nachtarbeit | 18.00–07.00 | CHF 150.00/Std. | mind. CHF 300.00 pauschal pro Etappe |
| Samstagsarbeit | 07.00–24.00 | CHF 150.00/Std. | mind. CHF 300.00 pauschal pro Etappe |
| Sonn-/Feiertagsarbeit | | CHF 300.00/Std. | mind. CHF 600.00 pauschal pro Etappe |
| Transportzuschlag | | | |
| Überzeit/Nachtarbeit | 18.00–07.00 | CHF 35.00/Std. | |
| Samstagsarbeit | 07.00–18.00 | CHF 35.00/Std. | |
| Samstag / vor allg. Feiertagen | 18.00–24.00 | CHF 70.00/Std. | |
| Sonn-/Feiertagsarbeit | | CHF 70.00/Std. | |

Definition Etappe:

Bei einem Unterbruch von über einer Stunde oder nach dem Waschen des Mischers gilt eine Etappe als abgeschlossen.

Transportleistungen werden nach Aufwand verrechnet. Für Zu- und Wegfahrten sowie Reinigung des Fahrzeugs wird zusätzlich 1 Stunde in Rechnung gestellt.

Gebühren für behördliche Bewilligungen werden separat verrechnet.

Zuschläge

| | |
|-----------------------------------------------------------------|--------------------------|
| Zuschläge wie CO ₂ , Treibstoffe etc. | gemäss Offerte |
| Kleinmengenzuschlag: bei Bezügen kleiner als 0.5 m ³ | CHF 12.00/pro Bezug |
| Preiszuschlag Privatbezüger | CHF 20.00/m ³ |

Der Mindestrechnungsbetrag ist CHF 25.00.

Die Mindestproduktionsmenge beträgt 0.25 m³.

PREISE UNVERSCHMUTZTER AUSHUB

UNVERSCHMUTZTER AUSHUB UND MINERALISCHE RÜCKBAUMATERIALIEN

| Artikel-Nr. | Bezeichnung | VeVa-Nr. | Beschreibung Spezifikation | Gebühr CHF/m ³ |
|-------------|-------------|----------|-------------------------------|------------------------------|
|-------------|-------------|----------|-------------------------------|------------------------------|

Aushub *

| | | | | |
|----------|-----------------------------------------------|----------|---------------------------------------------|-------------|
| 30116510 | Aushub unverschmutzt; trocken | 17 05 06 | sauber ohne Fremdstoffe, Typ A gem. VVEA | auf Anfrage |
| 30116520 | Aushub unverschmutzt; nass/wassergesättigt | 17 05 06 | sauber ohne Fremdstoffe, Typ A gem. VVEA | auf Anfrage |
| 30116550 | Aushub unverschmutzt; nicht planiefähig | 17 05 06 | sauber ohne Fremdstoffe, Typ A gem. VVEA | auf Anfrage |

Aushub Zuschläge (Nettopreise)

| | | | | |
|----------|----------------------------------------------|--|--|-------------|
| 30109900 | Schlechtwetterzuschlag Eh/m ³ | | | auf Anfrage |
| 30109901 | Nasszuschlag Eh/m ³ | | | auf Anfrage |
| | Zuschlag nicht planiefähig Eh/m ³ | | | auf Anfrage |

Bodenaushub

| | | | | |
|----------|-----------------------------|----------|---------------------------|-------------|
| 30113010 | Humus unverschmutzt (Kat.I) | 17 05 04 | Oberboden, ohne Grasnarbe | auf Anfrage |
| 30111010 | B-Horizont unverschmutzt | 17 05 04 | Unterboden | auf Anfrage |

Betonabbruch

| | | | | |
|----------|----------------------------------------------|----------|------------------------------------------------------|-------------|
| 41002200 | Betonabbruch Kante < 70 cm, unverschmutzt | 17 01 01 | Betonabbruch unarmiert / armiert ohne Fremdstoffe | auf Anfrage |
| 41002202 | Betonabbruch Kante > 70 cm, unverschmutzt | 17 01 01 | Betonabbruch unarmiert / ohne Fremdstoffe | auf Anfrage |

Zuschläge (Nettopreise)

| | | | | |
|--|--------------------------------|--|----------------|--|
| | Zuschläge wie Treibstoffe etc. | | gemäss Offerte | |
|--|--------------------------------|--|----------------|--|

TRANSPORT



ZURÜCK ZUM INHALTSVERZEICHNIS ◀

BEDINGUNGEN TRANSPORT

Transport Beton

Die Transportpreise sind für alle Fahrzeugtypen gültig.

Mindestmengen pro Fuhre, Ablade-/Wartezeiten sind gemäss Tabelle inbegriffen.

Längere Ablade-/Wartezeiten werden gemäss den Tarifen in der Tabelle separat verrechnet.

Transport Schüttgüter

Die Transportpreise sind für alle Fahrzeugtypen gültig.

Mindestmengen pro Fuhre, Ablade-/Wartezeiten sind gemäss Tabelle inbegriffen.

Längere Ablade-/Wartezeiten werden gemäss den Tarifen in der Tabelle separat verrechnet.

Bei Silokipper (Fahrmischer) wird ein Zuschlag verrechnet. Tarife gemäss Tabelle.

Regelung Minderfahren – Lade-/Ablade-/Wartezeiten, Zuschläge

| Fahrzeugart | Beton | | | Schüttgüter | | |
|---------------------------------------|-----------------------|------------------------|-------------------------------|-----------------------|------------------------|-----------------|
| | Ablade-/Wartezeit | Mindestmenge pro Fuhre | Zusätzliche Warte-/Abladezeit | Ablade-/Wartezeit | Mindestmenge pro Fuhre | Zuschlag in CHF |
| Kipper 4-Achs 32 t / 5-Achs 40 t | 3 Min./m ³ | 7 m ³ | 2.70/Min. | 5 Min./Fuhre | 10 m ³ | 2.50/t |
| Sattelschlepper 5-Achs 40 t | 3 Min./m ³ | 7 m ³ | 2.70/Min. | 5 Min./Fuhre | 10 m ³ | 2.10/t |
| Silokipper 4-Achs 32 t / 5-Achs 40 t | 3 Min./m ³ | 7 m ³ | 2.70/Min. | 1 Min./m ³ | 10 m ³ | 2.10/t |
| Fahrmischer 4-Achs 32 t / 5-Achs 40 t | 3 Min./m ³ | 7 m ³ | 2.70/Min. | 1 Min./m ³ | 10 m ³ | 2.10/t |

Regiepreise Fahrzeuge

| Fahrzeugart | Einsatz CHF/Std. |
|----------------------------------------|------------------|
| 3-Achs-Silokipper 26 t | 168.00 |
| 4-Achs-Kipper 32 t | 179.00 |
| 4-Achs-Kipper mit Kran 32 t | 222.00 |
| 5-Achs-Kipper 40 t | 192.00 |
| 4-Achs-Silokipper 32 t | 179.00 |
| 4-Achs-Fahrmischer 32 t | 178.00 |
| 4-Achs-Fahrmischer mit Förderband 32 t | 265.00 |
| 5-Achs-Silokipper 40 t | 194.00 |
| 5-Achs-Fahrmischer 40 t | 194.00 |

Förderband-Ablad (Bestellung mind. 48 Std. im Voraus)

| | Beton | Gesteinskörnungen |
|----------------------------------------------------------------|--------------------------|--------------------------|
| Zuschlag Förderbandablad (inklusive 25 Min. Warte-/Abladezeit) | CHF 38.00/m ³ | CHF 28.00/m ³ |
| Zusätzliche Warte-/Abladezeit | CHF 3.80/Min. | CHF 3.80/Min. |
| Mindestfuhrmenge | 6 m ³ | 8 m ³ |

Zuschläge

| | |
|--------------------------------------------------|----------------|
| Zuschläge wie CO ₂ , Treibstoffe etc. | gemäss Offerte |
|--------------------------------------------------|----------------|

Zuschläge bei verspäteter Bestellaungsabsage durch Unternehmer

| | Mo-Fr 05.00-20.00 Uhr | Mo-Fr Nacht 20.00-05.00 Uhr | Sa 05.00-17.00 Uhr | Sa-Mo 17.00-05.00 Uhr |
|--|--------------------------|--------------------------------|-----------------------|--------------------------|
|--|--------------------------|--------------------------------|-----------------------|--------------------------|

Bestellungsabsage ohne Folgekosten:

| Spätester Absagetermin | Vortag 15.00 Uhr | 1½ Arbeitstage im Voraus | Freitag 13.00 Uhr | Freitag 13.00 Uhr |
|------------------------|---------------------|-----------------------------|----------------------|----------------------|
|------------------------|---------------------|-----------------------------|----------------------|----------------------|

Folgekosten bei verspäteter Absage:

| Regiezeit für Fahrzeuge | bis 4 Std./LKW | 4 Std./LKW | 4 Std./LKW | 4 Std./LKW |
|-------------------------|----------------|------------|------------|------------|
| Überzeit für Fahrzeuge | - | 4 Std./LKW | - | 4 Std./LKW |
| Fahrbewilligung | - | 1 Stk./LKW | - | 1 Stk./LKW |
| Werk | - | CHF 300.00 | CHF 300.00 | CHF 500.00 |

Symbolbild Förderband Fahrmischer

Fahrzeugdaten

| | |
|-------------------|--------|
| Breite | 2,55 m |
| Breite abgestützt | 3,50 m |
| Gesamtgewicht | 32 t |
| Fahrzeughöhe | 4,00 m |

Auslauf, zusätzliche Varianten

| | |
|-------------------|------------|
| mit Gummischlauch | 1,50 m |
| mit Symalitrrohr | 2 oder 3 m |

Es handelt sich um ein Beispiel. Abweichungen können auftreten.

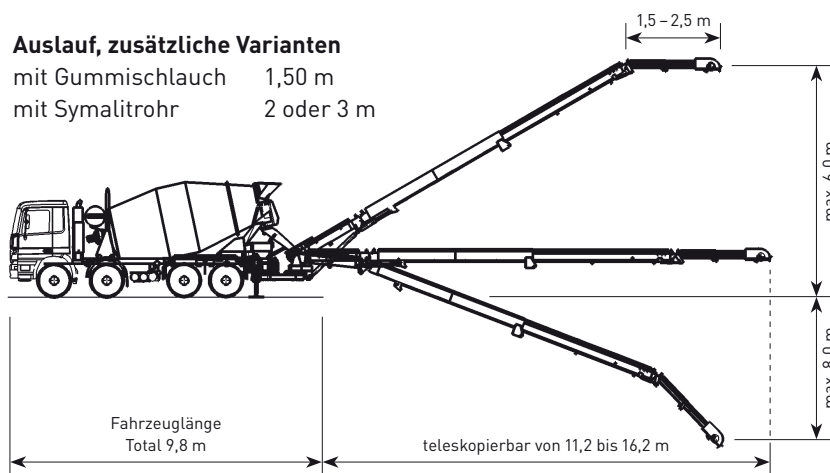

TRANSPORTPREISE

| | | Beton | Gesteins- körnungen | unverschmutzter Aushub | unverschmutzter mineral. Bau- schutt |
|------|---------------|--------------------|------------------------|---------------------------|--------------------------------------------|
| | | CHF/m ³ | CHF/m ³ | CHF/m ³ | CHF/m ³ |
| 5000 | Aarau | 24.20 | 12.30 | 12.30 | 12.30 |
| 5032 | Aarau Rohr | 23.70 | 11.90 | 11.90 | 11.90 |
| 5105 | Auenstein | 24.60 | 12.60 | 12.60 | 12.60 |
| 5023 | Biberstein | 25.30 | 13.20 | 13.20 | 13.20 |
| 5033 | Buchs | 20.50 | 10.00 | 10.00 | 10.00 |
| 5015 | Erlinsbach SO | 26.60 | 13.70 | 13.70 | 13.70 |
| 5018 | Erlinsbach AG | 26.60 | 13.70 | 13.70 | 13.70 |
| 5722 | Gränichen | 29.80 | 16.10 | 16.10 | 16.10 |
| 5113 | Holderbank | 28.00 | 15.80 | 15.80 | 15.80 |
| 5502 | Hunzenschwil | 23.10 | 11.90 | 11.90 | 11.90 |
| 5742 | Kölliken | 35.00 | 19.70 | 19.70 | 19.70 |
| 5024 | Küttigen | 25.00 | 12.30 | 12.30 | 12.30 |
| 5600 | Lenzburg | 28.20 | 15.00 | 15.00 | 15.00 |
| 5103 | Möriken | 27.60 | 15.30 | 15.30 | 15.30 |
| 5702 | Niederlenz | 25.10 | 12.80 | 12.80 | 12.80 |
| 5036 | Oberentfelden | 31.50 | 17.00 | 17.00 | 17.00 |
| 5504 | Othmarsingen | 24.60 | 14.30 | 14.30 | 14.30 |
| 5022 | Rombach | 25.50 | 13.10 | 13.10 | 13.10 |
| 5102 | Rupperswil | 20.50 | 10.00 | 10.00 | 10.00 |
| 5503 | Schafisheim | 23.90 | 12.10 | 12.10 | 12.10 |
| 5703 | Seon | 31.50 | 17.20 | 17.20 | 17.20 |
| 5603 | Staufen | 26.50 | 13.90 | 13.90 | 13.90 |
| 5034 | Suhr | 23.50 | 11.80 | 11.80 | 11.80 |
| 5035 | Unterenfelden | 30.70 | 16.70 | 16.70 | 16.70 |
| 5106 | Veltheim | 29.70 | 16.50 | 16.50 | 16.50 |
| 5103 | Wildegg | 25.10 | 12.80 | 12.80 | 12.80 |
| 5012 | Wöschnau | 26.60 | 14.40 | 14.40 | 14.40 |

DETAILLIERTE INFORMATIONEN ZU UNSEREN PRODUKTEN/ DIENSTLEISTUNGEN

MITTELLAND-SCHLÜSSEL

Die Aarebeton Aarau AG verwendet den Mittelland-Schlüssel. Sein logischer Aufbau hilft, sich rasch damit zurechtzufinden und Betonsorten eindeutig zu benennen. Bei der Zusatzbezeichnung sind die Ziffern -4 bis -8 unternehmensspezifisch festgelegt. Wenn die Ziffern nicht reichen, werden in der Zusatzbezeichnung weitere Buchstaben benutzt. Einige Betone, wie z.B. Leichtbeton, Spritzbeton oder die nicht normierten Betone, werden nicht mit dem Mittelland-Schlüssel geregelt.

| 1. Ziffer: Expositionsklassengruppe | 2. Ziffer: Druckfestigkeitsklasse | 3. Ziffer: Grösskorn | 4. Ziffer: Einbauart |
|---------------------------------------------------|--------------------------------------|-------------------------|---------------------------------------------|
| A XC1, XC2 | 0 C16/20 | 1 11 | 0 Kran |
| B XC3 | 1 C20/25 | 2 22 | 1 Pump |
| C XC4, XF1 | 2 C25/30 | 3 32 | 2 LVB |
| D XC4, XD1, XF2, inkl. XD2a, XF3 (T1) | 3 C30/37 | 4 4 | 3 Mono Kran |
| E XC4, XD1, XF4, inkl. XD2a (T2) | 4 C35/45 | 5 45 | 4 Mono Pump |
| F XC4, XD3, XF2, inkl. XD2b (T3) | 5 C40/50 | 6 16 | 5 SVB |
| G XC4, XD3, XF4, inkl. XD2b (T4) | 6 C45/55 | 8 8 | 6 Pfahlbeton Einbringen im Trockenen |
| H Pfahlbeton, Einbringen im Trockenen (P1) | 7 C50/60 | | 7 Pfahlbeton Einbringen unter Wasser |
| I Pfahlbeton, Einbringen unter Wasser (P2) | | | |
| K Pfahlbeton, Einbringen im Trockenen (P3) | | | |
| L Pfahlbeton, Einbringen unter Wasser (P4) | | | |
| M XA1 Chemischer Angriff schwach | | | |
| N XA2 Chemischer Angriff mässig | | | |
| O XA3 Chemischer Angriff stark | | | |
| W Weisse Wanne (kein Mittellandschlüssel) | | | |
| Z X0 | | | |

| 5. Ziffer: Zusatzbezeichnung |
|--------------------------------------------------|
| -0 nach Norm SN EN 206 |
| -1 mit Kunststoff-Fasern |
| -2 mit Stahlfasern |
| -3 AAR-beständig |
| -4 wasserdicht, WD-Beton |
| -5 C2, z. B. Fahrbahn, Verkehrsflächen |
| -6 F3 |
| -7 F4 |
| -8 Saniermobil/Pump $\varnothing > 65$ mm |
| -C Betongranulat |
| -K Kalkstein-Gesteinskörnung |
| -L XA1c, XA2c, XA3c basierend auf I-Beton |
| -M Mischgranulat |
| -N XA1s basierend auf C-Beton |
| -O XA1s basierend auf D-Beton |
| -P XA2s basierend auf C-Beton |
| -Q XA2s basierend auf D-Beton |
| -R XA3s basierend auf F-Beton |
| -S XA1s, XA2s, XA3s basierend auf I-Beton |
| -T XA1c basierend auf C-Beton |
| -U XA1c basierend auf D-Beton |
| -V XA2c basierend auf F-Beton |
| -W XA3c basierend auf F-Beton |

C 3 3 0 - 0

JURA // CYCLO

| 6. Ziffer: Zusatzbezeichnung für Beton mit recyklierten Gesteinskörnungen gemäss SIA 2030:2021 | |
|------------------------------------------------------------------------------------------------|----------------------------------|
| 2 RC-C25 | 25 M.-% \leq C < 50 M.-% |
| 5 RC-C50 | 50 M.-% \leq C \leq 100 M.-% |
| 1 RC-M10 | 10 M.-% \leq M < 40 M.-% |
| 4 RC-M40 | 40 M.-% \leq M \leq 100 M.-% |

B 2 3 0 - C 2

A 1 3 0 - M 1

| Bauteil | | Beton nach Eigenschaften | | | | | | | | | | | | Zusätzliche Anforderungen | Zuordnung übliche Betonsorten | |
|-----------------------------|--------------------------------|--------------------------------------------|-----|-----|-----|-----|------------------------------------|-----|-----|--------------------------------------|-----|-----|-------------------------------------------------------------------|---------------------------|-------------------------------|-----------------------|
| | | Korrosion ausgelöst durch Karbonatisierung | | | | | Korrosion ausgelöst durch Chloride | | | Frostangriff mit oder ohne Taumittel | | | | | | |
| | | X0 | XC1 | XC2 | XC3 | XC4 | XD1 | XD2 | XD3 | XF1 | XF2 | XF3 | XF4 | | | |
| Gründungsbauteile | | | | | | | | | | | | | | | | |
| Bauteile | Trocken oder ständig nass | ● | | | | | | | | | | | | | | A, A130-0 / A230-0 |
| | Nass, selten trocken | | ● | | | | | | | | | | | | | A, A130-0 / A230-0 |
| Ortbetonpfähle | Im Trockenen | | | | | | | | | | | | | | | H, H236-0 |
| | Unter Wasser | | | | | | | | | | | | | | | I, I237-0 |
| Wohnungsbau | | | | | | | | | | | | | | | | |
| Innenbauteile | Bewehrt | ● | | | | | | | | | | | | | | A, A130-0 / A230-0 |
| Bauteile im Freien | Frost, senkrecht | | | | ● | | | | ● | | | | | | | C, C330-0 |
| | Tausalz mit Sprühnebel, senkr. | | | | ● | ● | | | ● | | | | | | | D, D230-0 / F, F330-0 |
| | Tausalz, waagrecht | | | | ● | | | ● | | | ● | | | | | G, G330-0 |
| Kellerwände im Erdreich | Ohne Frost | ● | ● | | | | | | | | | | | | | A, A130-0 / A230-0 |
| | Im Grundwasser | ● | ● | | | | | | | | | | qw ≤ 10 g/m ² h ¹), ew ≤ 50 ²) | | | A, W230-0 |
| Wände, Stützen | Innen | ● | ● | | | | | | | | | | | | | A, A130-0 / A230-0 |
| | Aussen, Frost | | | | ● | | | | ● | | | | | | | C, C330-0 |
| Decken | Innen | ● | | | | | | | | | | | | | | A, A230-0 |
| | Aussen, Frost | | | | ● | | | | ● | | | | | | | C, C330-0 |
| | Tausalz, waagrecht | | | | ● | | | ● | | | ● | | | | | G, G330-0 |
| Garagen | Freistehend, Frost | | | | ● | | | | ● | | | | | | | C, C330-0 |
| | Freistehend, Sprühnebel | | | | ● | ● | | | ● | | | | | | | D, D230-0 / F, F330-0 |
| Tiefgaragen | Boden | | | | ● | | | | ● | | | | | | | C, C330-0 |
| | Wände | | | ● | | | | | | | | | | | | A, A230-0 |
| | Einfahrten, Rampen | | | | ● | | | ● | | | | | | | | G, G330-0 |
| Weisse Wanne | Ohne Frost | | ● | | | | | | | | | | qw ≤ 10 g/m ² h ¹), ew ≤ 50 ²) | | A, W230-0 | |
| Ingenieurbau | | | | | | | | | | | | | | | | |
| Widerlager | Frost | | | | ● | | | | ● | | | | | | | C, C330-0 |
| | Tausalz, waagrecht | | | | ● | ● | | | ● | | | | | | | D, D230-0 |
| | Tausalz mit Sprühnebel, senkr. | | | | ● | ● | | | ● | | | | | | | D, D230-0 / F, F330-0 |
| Überbau Strassenbrücken | Frost | | | | ● | | | | ● | | | | | | | C, C330-0 |
| | Frost, Tausalz | | | | ● | | | ● | | | ● | | | | | G, G330-5 |
| Konsolen, Konsolenköpfe | Frost, Tausalz | | | | ● | | | ● | | | ● | | | | | G, G330-0 / F, F330-0 |
| Betondecken | Frost, Tausalz | | | | ● | | | ● | | | ● | | | | | G, G330-0 |
| Betonfahrbahnen, horizontal | Frost, Tausalz | | | | ● | | | ● | | | ● | | SN 640 461 | | | G, G330-5 |
| Betonoberflächen, vertikal | Frost, Tausalznebel | | | | ● | ● | | | ● | | | | | | | D, D230-0 / F, F330-0 |
| Weisse Wanne | Ohne Frost | ● | ● | | | | | | | | | | qw ≤ 10 g/m ² h ¹), ew ≤ 50 ²) | | A, W230-0 | |
| Tiefgaragen, Parkhäuser | Fahrbahndecke | | | | ● | | | ● | | | ● | | | | | G, G330-5 |
| | Stütze | | | | ● | ● | | | ● | | | | | | | D, D230-0 / F, F330-0 |
| | Wand | | | | ● | ● | | | ● | | | | | | | D, D230-0 / F, F330-0 |
| | Schrammbord | | | | ● | | | ● | | | ● | | | | | G, G361-0 |

Fortsetzung nächste Seite

¹⁾ Gemäss SN EN 206 / Prüfnorm SIA 262/1, Anhang A

²⁾ Gemäss SIA 272 / Prüfnorm SN EN 12390-8

| Bauteil | | Beton nach Eigenschaften | | | | | | | | | | | | Zusätzliche Anforderungen | Zuordnung übliche Betonsorten | |
|------------------------------------------------------|----------------|--------------------------------------------|-----|-----|-----|-----|------------------------------------|-----|-----|--------------------------------------|-----|-----|-----|---------------------------|-------------------------------|------------------|
| | | Korrosion ausgelöst durch Karbonatisierung | | | | | Korrosion ausgelöst durch Chloride | | | Frostangriff mit oder ohne Taumittel | | | | | | |
| | | X0 | XC1 | XC2 | XC3 | XC4 | XD1 | XD2 | XD3 | XF1 | XF2 | XF3 | XF4 | | | |
| Verkehrswegebau | | | | | | | | | | | | | | | | |
| Betondecken | Frost, Tausalz | | | | | • | | | • | | | | | • | SN 640 461 | G, G330-5 |
| Rad- und Gehwege | Frost, Tausalz | | | | | • | | | • | | | | | • | SN 640 461 | G, G330-5 |
| Industrieböden | | | | | | | | | | | | | | | | |
| Bodenbeläge | Innen | | • | • | | | | | | | | | | | Monobeton, geglättet | C, C334-0 |
| | Aussen | | | | | • | | | • | | | | | • | Besenstrich | G, G330-0/G330-5 |
| Landwirtschaftliches Bauen | | | | | | | | | | | | | | | | |
| Lagerböden ohne Einwirkung von Silage, Gülle, Dünger | Innen | | | | • | | | | | | | | | | | B, B230-0 |
| Warmstall | | | | | | • | | | | | | | | | | C, C330-0 |
| Kaltstall | | | | | | • | | | | • | | | | | | C, C330-0 |
| Güllebehälter ³⁾ | Im Freien | | | | | • | | | | | | | | | | G, G330-0 |
| Bodenbeläge | Im Freien | | | | | • | | | • | | | | | • | | G, G330-5 |

³⁾ XA1 - XA3 nach Absprache mit dem Ingenieur

Der effiziente Beton

JURA /// QUADRO

Mit der Konsistenzklasse F4 ist der JURA QUADRO weicher als vergleichbare C3/F3 Betone. Dadurch lässt sich der Beton leichter verteilen und mit geringerem Aufwand verdichten. Mit dem JURA QUADRO lassen sich so auch enge Bewehrungslagen oder kompliziertere Geometrien ohne unliebsamen Überraschungen realisieren. Die Aufwände bei der Schalung sind vergleichbar mit einem normalen C3/F3 Beton.

Der leichtverdichtbare Beton

JURA /// VECTO

Noch weniger Aufwand beim Betonieren als mit dem JURA QUADRO benötigen Sie mit dem JURA VECTO. Dieser fließfähige Beton verdichtet praktisch von selbst, wodurch er zu einem effizienten Baustoff wird. So können Sie zeitintensive Verdichtungsarbeiten und damit auch den Personaleinsatz reduzieren.

Mit diesem leicht verdichtbaren Beton der Konsistenzklasse F5 gelingt jede Wand oder Decke perfekt.

Beachten Sie beim Einsatz von leicht verdichtbarem Beton (LVB) die besonderen Anforderungen:

- Der Schalungsdruck gegenüber vibriertem Beton ist erhöht, weshalb Sie die Schalung sorgfältig dimensionieren müssen.
- Die hohe Fließfähigkeit kann zum Aufschwimmen von Einlageteilen und Abschalungen führen. Achten Sie deshalb auf die Dichtigkeit der Schalung.
- Unterbrüche beim Betonieren sollten Sie vermeiden und Fallhöhen von 1,5 m nicht überschreiten, da sich der LVB sonst entmischen kann.
- Bei tiefen Temperaturen verlängert sich die Ausschulfrist.
- Das Nachbehandeln ist besonders wichtig.

Betonieren im Sommer



Wenn die Frischbetontemperatur 30 °C überschreitet, ist das Einbringen und Verdichten nur noch mit zusätzlichen Massnahmen möglich (SIA 262:2013, 6.4.5.5).

Schon bei Frischbetontemperaturen unter 30 °C verkürzt sich die Zeit, in der der Beton verarbeitet werden kann, da der Abbinde- und Erhärtungsprozess schneller verläuft.

Der Beton ist sofort nach dem Einbringen zu schützen vor

- Austrocknen durch Sonnenstrahlung,
- Austrocknen durch Wind,
- starken Temperaturwechseln

Als Nachbehandlungen eignen sich

- Abdecken des Betons mit Folien oder Thermomatten,
- Aufbringen flüssiger Nachbehandlungsmittel auf Betonoberflächen,
- Verlängern der Einschulungszeit und allenfalls Kombinationen dieser Massnahmen.

Die Dauer der Nachbehandlung ist in der SIA 262:2013 (6.4.6) genau geregelt.

Die Dauer ist u.a. abhängig von der Oberflächentemperatur und Festigkeitsentwicklung des Betons.

Wasserzugabe auf der Baustelle führt zu Qualitätseinbußen beim Festbeton: 10 l/m³ zusätzliches Wasser im Beton verursacht eine Reduktion der 28-Tage-Druckfestigkeit von 2–4 N/mm²! Darum ist Wasserzugabe auf der Baustelle im Allgemeinen verboten (SN EN 206, 7.5).

Betonieren im Winter



Wenn die Frischbetontemperatur 5°C unterschreitet, ist das Einbringen und Verdichten nur noch mit besonderen Massnahmen möglich (SIA 262:2013, 6.4.5.5).

Bei Betontemperaturen nahe dem Gefrierpunkt kommt die Festigkeitsentwicklung praktisch zum Stillstand. Ein schadloses Gefrieren ist aber erst möglich, wenn der Beton eine Druckfestigkeit von ca. 5–10 N/mm² erreicht hat.

Frostschutzmittel beschleunigen die Erhärtungsgeschwindigkeit des Betons, haben aber keinen Einfluss auf die Gefriertemperatur des Wassers.

Beim Einbringen zu beachten:

- Schalungsflächen und Bewehrung müssen frei von Eis, Schnee und Wasser sein,
- Es darf nicht auf gefrorenen Baugrund betoniert werden,
- Die Bewehrung muss wärmer als + 1 °C sein (Gefahr von Eisschichtbildung durch Kondenswasser),
- Als Schalmaterialien sind Holz und Kunststoff vorzuziehen.

Bei der Nachbehandlung zu beachten:

- Der Beton muss sofort vor Wärmeentzug und Feuchtigkeitsverlust geschützt werden.
- Für das Abdecken eignen sich Thermomatten.
- Bei kaltem und trockenem Wetter verdunstet Wasser besonders schnell, deshalb ist der Beton vor Zugluft zu schützen.
- Das Bauteil ist vor Schnee und Regen zu schützen, z. B. um Ausblühungen zu verhindern.

Die Dauer der Nachbehandlung ist in der SIA 262:2013, 6.4.6 genau geregelt. Die Dauer ist u.a. abhängig von der Oberflächentemperatur und Festigkeitsentwicklung des Betons. Sinkt die Betonoberflächentemperatur beim Erhärten während einer gewissen Zeitspanne unter 5 °C ab, ist die Nachbehandlungsdauer um diese Zeit zu verlängern.

JURA // ACTO

Der JURA ACTO ist das neueste Produkt unseres nachhaltigen Sortiments. Er enthält den nachhaltigen JURA ECO3 Zement. Dieser enthält einen innovativen, neuen Inhaltsstoff: einheimischen kalzinierten Ton.

Durch den reaktiven, kalzinierten Ton hat der JURA ECO3 einen geringeren Klinkergehalt von lediglich 50–64 %. Dadurch ist sein CO₂-Fussabdruck stark reduziert. Die CO₂-Emissionen bei der Kalzinierung des Tones sind zudem erheblich tiefer als jene beim Brennen des Klinkers. Dies wird durch die tiefere Brenntemperatur und den Einsatz von 100 % alternativen, nachhaltigen Brennstoffen erreicht. Insgesamt weist der JURA ACTO ca. 20 % weniger CO₂-Emissionen pro m³ Beton aus verglichen mit Hochbaubetonen mit Portlandkalksteinzement.

CO₂-Emissionen pro m³ Beton*

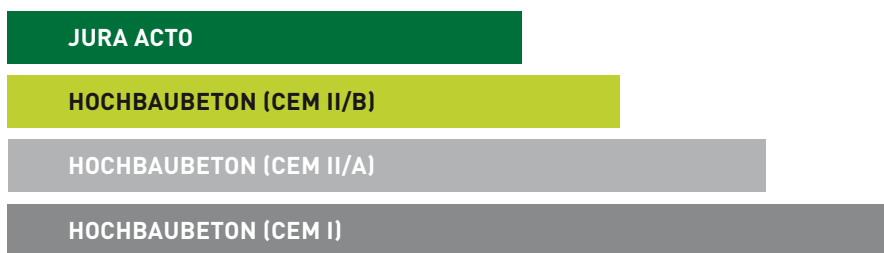

* Die ausgewiesenen Einsparungen an CO₂-Emissionen sind abhängig von der Referenz, der Betonrezeptur und dem verwendeten Zement.

-  Der JURA ACTO wird ausschliesslich aus Schweizer Rohstoffen hergestellt.
-  Im Hochbau ist der JURA ACTO ohne Einschränkungen in jeder gewünschten Anwendung einsetzbar (NPK A-C) und wird selbstverständlich auch als Pumpbeton geliefert.
-  Angenehme Verarbeitbarkeit: Unser JURA ACTO ist genau auf die Bedürfnisse unserer Kunden abgestimmt und deshalb ausgesprochen leicht und sicher zum Verarbeiten. Er ist auch als JURA QUADRO erhältlich.
-  Den JURA ACTO gibt es auch als leicht- (JURA VECTO) und selbstverdichtenden Beton, der das Leben bei fachgerechter Anwendung noch einfacher macht.
-  Der JURA ACTO weist ein gutes Festigkeitsverhalten auf: die Früh- und Endfestigkeiten sind auf einem angemessenen und sicheren Niveau.
-  Ausgezeichnete Dauerhaftigkeit: Der JURA ACTO erfüllt die an ihn gestellten Anforderungen wie Karbonatisierungswiderstand, Wasserdichtigkeit oder Wasserleitfähigkeit mit Bravour und gibt Bauherren ein sicheres Gefühl.
-  Um einen zusätzlichen Beitrag zur Kreislaufwirtschaft zu leisten, ist der JURA ACTO auch als Recyclingbeton (JURA CYCLO / JURA CYLCO+) erhältlich.
-  Dank dem JURA ECO3 Zement sind die Ausschulfristen auf der Baustelle kurz.
-  Dank dem JURA ACTO mit karbonatisierter Gesteinskörnung (JURA CYCLO CARBO) reduzieren Sie den CO₂-Fussabdruck weiter und leisten einen noch grösseren Beitrag zur Nachhaltigkeit.
-  Der JURA ACTO hat einen angenehmen natürlichen Erdfarbton und ist auch optischer Bote einer neuen Zeit.
-  Mit dem JURA ACTO profitieren Sie zusätzlich von unserem «ECO Inside» Label, welches Ihren Beitrag zu einer nachhaltigeren Baubranche sichtbar macht.

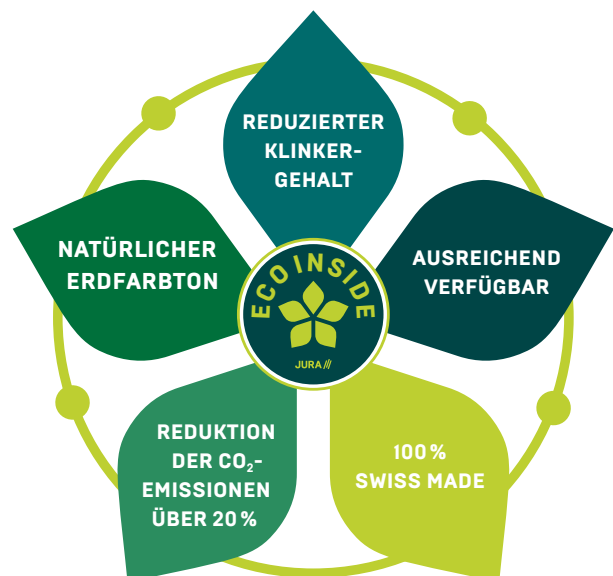

JURA // CYCLO

Der nachhaltige Recycling-Beton mit Beton- oder Mischgranulat

Die Vorteile im Überblick

Der JURA CYCLO verfügt über einzigartige Eigenschaften, die ihn im Vergleich zu anderen Baustoffen besonders nachhaltig machen. Beim Einsatz von JURA CYCLO verbessert sich Ihre Ökobilanz wie folgt:

- Bis zu 30 % weniger CO₂-Emissionen pro m³ JURA CYCLO verglichen mit Hochbaubetonen mit Portlandzement.
- 100 % Swiss Made: der Beton besteht vollständig aus Schweizer Ausgangsstoffen und senkt damit den Transportaufwand.
- Weniger Abbau von Primärsand und Primärkies.
- Der verwendete JURA ECO hat aufgrund seiner Zusammensetzung den tiefsten Anteil an nicht erneuerbarer Energie im Vergleich zu allen Schweizer Zementen.

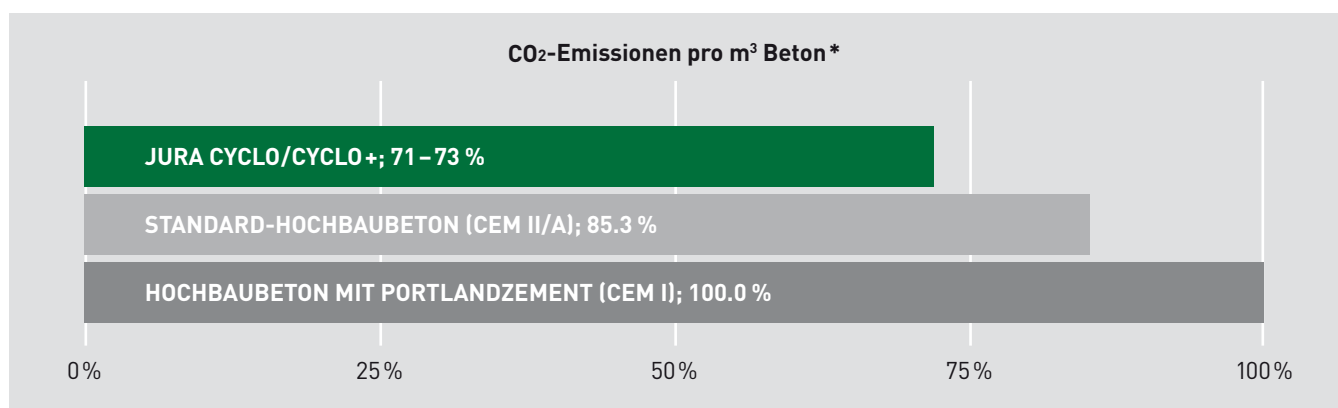

* Die ausgewiesenen Einsparungen an CO₂-Emissionen sind abhängig von der Referenz, der Betonrezeptur und dem verwendeten Zement.

JURA // CYCLO

Der nachhaltige Recycling-Beton mit Beton- oder Mischgranulat

Technische Eigenschaften

Unser JURA CYCLO mit dem JURA ECO Zement ist ein leistungsfähiger Recycling-Hochbaubeton nach SN EN 206 mit hervorragenden Frisch- und Festbetoneigenschaften.

Anwendungsgebiete

Der **JURA CYCLO** wird in all unseren üblichen Konsistenzklassen geliefert. Wir empfehlen den JURA CYCLO für die Expositionsklassengruppen A bis C. Er kann für sämtliche Anwendungen im Hochbaubereich wie Fundamente, Aussenwände, Innenwände, Decken, Treppen etc. sowie als Mager-, Sicker- und Kanalfüllbeton eingesetzt werden.

Der **JURA CYCLO+**, unser Recyclingbeton mit Mischgranulat, wird als Kranbeton geliefert.

Wir empfehlen den JURA CYCLO+ für die Expositionsklassengruppe A. Er kann für Innenwände, Decken im Innenbereich sowie als Mager-, Sicker- und Kanalfüllbeton eingesetzt werden.

Ihr Nutzen als Bauunternehmer

Der **JURA CYCLO** ist nicht nur ein nachhaltiger Beton, sondern er bietet zudem viele Vorteile bei der Anwendung:

- leichteres Pumpen und Verarbeiten als bei herkömmlichen Hochbaubetonen*.
- Herstellung als leicht verarbeitbarer (LVB) oder selbstverdichtender Beton (SVB) möglich.
- geringe Entmischungsgefahr dank hohem Wasserrückhaltevermögen*.
- weniger rissanfällig als Standard-Hochbaubetone*.
- gut geeignet als Sichtbeton.

* gilt auch für JURA CYCLO+, unseren nachhaltigen Recyclingbeton mit Mischgranulat.



Bauprojekten einen speziellen Charakter verleihen – mit Farbbeton

Verwenden Sie Farbbeton und machen Sie Ihr Bauprojekt zu einem ganz besonderen. Er findet seine Anwendung als Sichtbeton überall dort, wo optisch ein Highlight gesetzt werden soll, ob im Innen- oder Aussenbereich.

Anwendung

- Sichtbeton
- Hochbau, Tiefbau
- Infrastrukturprojekte, Industrie- oder Wohnobjekte
- Strassenbau, Rampen, Kreisell

Technische Eigenschaften

- Erfüllt die gleichen Anforderungen wie ein konventioneller Beton und entspricht den Normen. Die Eigenschaften des Betons werden durch die Farbe nicht verändert.
- Objektbezogene Betonrezeptur und individuelle Farbmischung
- Kein Abblättern der Farbe
- Oberflächenschutz notwendig
- Vorversuche mit Musterflächen erforderlich

Ihre Vorteile

- Sie können mit farbigem Beton die individuellen Wünsche Ihrer Kunden erfüllen.
- Sie können durch die Oberflächenbearbeitung weitere Akzente setzen. Durch die Einfärbung des Betons bis zum Kern bleibt die Farbe in jeder Schicht sichtbar, auch bei nachträglicher Oberflächenbearbeitung wie zum Beispiel Sandstrahlen oder Stocken.
- Durch einen Oberflächenschutz ist der Beton vor Graffiti oder Fettflecken geschützt und die Farbe verbleicht nicht.
- Dank diversen Varianten an Oberflächenschutz können Sie die Farbe unterschiedlich aussehen lassen, z. B. matt oder glänzend.



Lassen Sie sich von unseren Experten zu Ihrem Projekt beraten.

Weitere Informationen finden Sie unter juramaterials.ch/farbbeton.

ECO Inside – unser Label für nachhaltiges Engagement

Mit unserem Label «ECO Inside» setzen wir ein Zeichen für nachhaltige Produkte und Dienstleistungen in der Bauwirtschaft. Das Label ist das Aushängeschild unseres Engagements.



Mit dem Label zeichnen wir Produkte aus, welche unsere Nachhaltigkeitskriterien erfüllen. In einem ersten Schritt sind dies Betonsorten, die mit unseren nachhaltigen Zementen JURA ECO und JURA ECO3 hergestellt werden.

Halten Sie in der Preisliste Ausschau nach dem Label: Beim Einsatz von Produkten, die das Label tragen, verbessert sich Ihre Ökobilanz.

CO₂-Emissionen pro m³ Beton *

ECO INSIDE BETONSORTEN

STANDARD-HOCHBAUBETON (CEM II/A)

HOCHBAUBETON MIT PORTLANDZEMENT (CEM I)

* Die ausgewiesenen Einsparungen an CO₂-Emissionen sind abhängig von der Referenz, der Betonrezeptur und dem verwendeten Zement.

JURA//ECO

Der JURA ECO ist ein CEM II/B-LL 32,5 R Zement, mit dem Sie den Grundstein für ein umweltbewusstes, zeitgemässes Bauen legen.

Das zeichnet den JURA ECO aus:

 **Empfohlen von MINERGIE-ECO®**
Der JURA ECO wird im MINERGIE-ECO®-Katalog an **erster Stelle aufgeführt**. Vorallem der Kalkstein ist ein ökologisch günstiger Bestandteil, der die graue Energie und die CO₂-Emissionen reduziert.

 **Optimale CO₂- und Energie-Bilanz**
Der JURA ECO enthält **weniger Klinker** als herkömmliche Zemente, was den CO₂-Ausstoss bei der Produktion signifikant verringert. Die energetische Nutzung der Abwärme, welches bei der Produktion entsteht, sorgt zudem für eine gute **Energiebilanz**.

 **Ressourcen- und umweltschonende Herstellung**
Für die Herstellung des Klinkers setzen wir zu über 80 % **Sekundärbrennstoffe** wie Holzschnitzel, Altreifen oder Kunststoffabfälle ein. Dank den hohen Temperaturen entstehen keine umweltbelastenden Rückstände, die deponiert werden müssen.

 **Ökologischer Transport**
Der JURA ECO wird zu **100 % aus Schweizer Materialien** lokal produziert. Dank der Nähe zu unseren Kunden sind die **Transportwege kurz**. Zudem erfolgt die Lieferung, wenn immer möglich **per Bahn**.



**WENIGER
KLINKER**



**SAUBERE
BRENNENERGIE**



**KURZE
TRANSPORTWEGE**



**SCHWEIZER
ROHMATERIALIEN**

Auch in der Anwendung spielt JURA ECO seine Stärken aus:

JURA ECO ist für alle Expositionsklassen nach SN EN 206 freigegeben und damit universell einsetzbar. Beton mit JURA ECO zeichnet sich durch folgende Eigenschaften aus:

- Gute Verarbeitbarkeit und Pumpfähigkeit
- Hohes Wasserrückhaltevermögen
- Kompensation fehlender Mehlkorngelalte aufgrund optimierter Sieblinie
- Reduzierte Rissneigung
- Geringeres Schwinden

Ansprechpartner



Cédric Zubler
Verkaufsleiter
Zement Schweiz
Telefon 062 838 05 51
cedric.zubler@juramaterials.ch

NORMEN UND ANFORDERUNGEN AN DEN BETON

Norm für Beton, SN EN 206

Die Norm SN EN 206 gilt für Beton, der für Ortbetonbauwerke, für vorgefertigte Bauwerke sowie für Fertigteile für Gebäude und Ingenieurbauwerke verwendet wird (SN EN 206, aus NV.1.1).

Beton kann nach Zusammensetzung oder nach Eigenschaften ausgeschrieben werden. Es wird in der SN EN 206 empfohlen, Beton nach Eigenschaften auszuscheiden.

Beton nach Eigenschaften

Beton, für den die geforderten Eigenschaften und zusätzliche Anforderungen, sofern erforderlich, dem Hersteller gegenüber festgelegt sind, der für die Bereitstellung eines Betons, der den geforderten Eigenschaften und den zusätzlichen Anforderungen entspricht, verantwortlich ist (SN EN 206, Abs. 3.1.1.4).

Beton nach Zusammensetzung

Beton, für den die Zusammensetzung und die Ausgangsstoffe, die verwendet werden müssen, dem Hersteller, der für die Lieferung eines Betons mit der festgelegten Zusammensetzung verantwortlich ist, vorgegeben werden (SN EN 206, Abs. 3.1.1.10).

Festlegung des Betons

Der Verfasser der Festlegung des Betons muss sicherstellen, dass alle relevanten Anforderungen für die Betoneigenschaften in der dem Hersteller zu übergebenden Festlegung enthalten sind. Dazu gehören auch der Transport nach der Lieferung, das Einbringen, die Verdichtung, die Nachbehandlung oder allfällige weitere Behandlungen.

Zu berücksichtigen sind:

- die Anwendung des Frisch- und Festbetons
- die Nachbehandlungsbedingungen
- die Abmessungen des Bauwerks
- die Einwirkungen der Umgebung, denen das Bauwerk ausgesetzt wird
- gegebenenfalls weitere Anforderungen (z. B. aufgrund bearbeiteter Betonoberflächen, der Betondeckung oder den Mindestquerschnittsmassen, etc.)

Expositionsklassen

Dem Konzept der Expositionsklassen liegen die möglichen Angriffs- und Schädigungsarten von Beton und Stahlbeton zugrunde. Können Einwirkungen auf Beton nicht mit den Expositionsklassen der SN EN 206 beschrieben werden, sind diese separat anzugeben (z. B. mechanischer Verschleiss durch Fahrzeuge). Für verschiedene Bauteile eines Bauwerkes können sich unterschiedliche Expositionsklassen ergeben. Im nachfolgenden Auszug aus Tabelle 1 der SN EN 206 sind die Klassen erläutert.

| Klassen-Bezeichnung | Beschreibung der Umgebung |
|----------------------------------------------------------------------|--------------------------------------------------------------------------------|
| Kein Korrosions- oder Angriffsrisiko für Beton oder Bewehrung | |
| X0 | für Beton ohne Bewehrung für Beton mit Bewehrung in sehr trockener Umgebung |
| Korrosion, ausgelöst durch Karbonatisierung | |
| XC1 | trocken oder ständig nass |
| XC2 | nass, selten trocken |
| XC3 | mässige Feuchte |
| XC4 | wechselnd nass und trocken |
| Korrosion, ausgelöst durch Chloride | |
| XD1 | mässige Feuchte |
| XD2 | nass, selten trocken |
| XD3 | wechselnd nass und trocken |
| Frostangriff mit oder ohne Taumittel | |
| XF1 | mässige Wassersättigung, ohne Taumittel |
| XF2 | mässige Wassersättigung, mit Taumittel |
| XF3 | hohe Wassersättigung, ohne Taumittel |
| XF4 | hohe Wassersättigung, mit Taumittel |
| Chemischer Angriff | |
| XA1 | chemisch schwach angreifende Umgebung (gemäss Tabelle 2 der SN EN 206) |
| XA2 | chemisch mässig angreifende Umgebung (gemäss Tabelle 2) |
| XA3 | chemisch stark angreifende Umgebung (gemäss Tabelle 2) |

NORMEN / ANFORDERUNGEN AN DEN BETON

In der Schweiz werden die Expositionsklassen XA und XD2 in Unterklassen unterteilt (NA.4.1):

XA1s, XA2s, XA3s:
Angriff auf Beton vorwiegend durch Sulfate.

XA1c, XA2c, XA3c:
lösender Angriff auf Beton.

XD2a mit einem Chloridgehalt ≤ 0.5 g/l («Süsswasser», z. B. für übliche Schwimmbäder).

XD2b mit einem Chloridgehalt > 0.5 g/l («Salzwasser», zeitweise oder dauernd hoher Chloridgehalt, z. B. Solebäder).

Anwendungsbeispiele Expositionsklasse

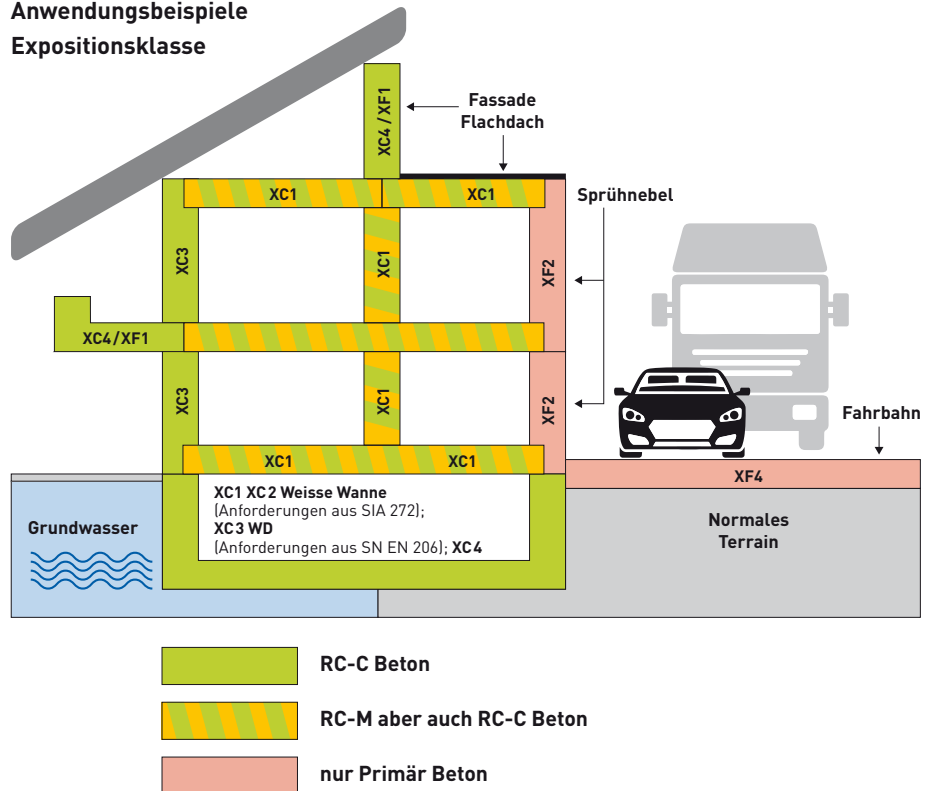

Konsistenzklassen

| Klasse | Masseinheit | Konsistenzbeschreibung* |
|---------------------------------------|---------------|-------------------------|
| Ausbreitmass [mm] | | |
| F1 | ≤ 340 | steif |
| F2 | 350 bis 410 | plastisch |
| F3 | 420 bis 480 | weich |
| F4 | 490 bis 550 | sehr weich |
| F5 | 560 bis 620 | fliessfähig |
| F6 | ≥ 630 | sehr fliessfähig |
| Verdichtungsmass nach Walz [-] | | |
| C0 | ≥ 1.46 | erdfeucht |
| C1 | 1.45 bis 1.26 | steif |
| C2 | 1.25 bis 1.11 | plastisch |
| C3 | 1.10 bis 1.04 | weich |
| Setzmass (Slump) [mm] | | |
| S1 | 10 bis 40 | steif |
| S2 | 50 bis 90 | plastisch |
| S3 | 100 bis 150 | weich |
| S4 | 160 bis 210 | flüssig |
| S5 | ≥ 220 | sehr flüssig |

Auszüge aus den Tabellen 3 bis 5 der SN EN 206

Für SVB gelten die folgenden Konsistenzklassen:

| Klasse | Masseinheit |
|------------------------------------------------------|--------------|
| Setzflussmassklassen (Setzflussmass) [mm] | |
| SF1 | 550 bis 650 |
| SF2 | 660 bis 750 |
| SF3 | 760 bis 850 |
| Viskositätsklassen (t₅₀₀-Zeit) [s] | |
| VS1 | < 2.0 |
| VS2 | ≥ 2.0 |
| Viskositätsklassen (Trichterauslaufzeit) [s] | |
| VF1 | < 9.0 |
| VF2 | 9.0 bis 25.0 |

Auszüge aus den Tabellen 6 bis 8 der SN EN 206

* Die den Konsistenzklassen zugeordneten Konsistenzbeschreibungen entsprechen internen Festlegungen. Eine Zuordnung in der Norm existiert nicht.

Recyclingbeton RC-C

Beton nach Eigenschaften gemäss SN EN 206, dessen Gesteinskörnungsgemisch mindestens 25 Massenprozent Betongranulat (C) enthält, ist als RC-C zu bezeichnen. Recyclingbeton RC-C ist in die folgenden Klassen mit den deklarierten Anteilen an Betongranulat (C) eingeteilt:
 RC-C25: $25 \text{ M.-%} \leq C < 50 \text{ M.-%}$ Massenprozent
 RC-C50: $50 \text{ M.-%} \leq C \leq 100 \text{ M.-%}$ Massenprozent
 Dem Recyclingbeton RC-C darf kein Mischgranulat (M) zugegeben werden.

Recycling-Beton RC-M

Beton nach Eigenschaften gemäss SN EN 206, dessen Gesteinskörnungsgemisch mindestens 10 Massenprozent Mischgranulat M enthält, ist als RC-M zu bezeichnen. Recyclingbeton RC-M ist in die folgenden Klassen mit den deklarierten Anteilen an Mischgranulat (M) eingeteilt:
 RC-M10: $10 \text{ M.-%} \leq M < 40 \text{ M.-%}$ Massenprozent
 RC-M40: $40 \text{ M.-%} \leq M \leq 100 \text{ M.-%}$ Massenprozent
 Dem Recyclingbeton RC-M darf Betongranulat (C) zugegeben und als Mischgranulat (M) angerechnet werden, wenn der Mindestanteil an Mischgranulat (M) der jeweiligen Recyclingbetonklasse mindestens 40 Massenprozent beträgt.

Recyclingbeton wird als Beton nach Eigenschaften gemäss SN EN 206 und SIA 262 behandelt, sofern die Anforderungen von SN EN 206 und dieses Merkblatts eingehalten werden. Die Verwendung von Recyclingbeton ist in Tabelle 1 SIA 2030 aufgeführt.

| Recyclingbetonklasse | Betonart gemäss SN EN 206, Tabellen NA.5 und NA.8 | | | | | | | | Pfahtbeton P1, P2, P3, P4 |
|----------------------|---------------------------------------------------|---|---|---|------------|------------|---|---|------------------------------|
| | 0 | A | B | C | D | E | F | G | |
| RC-C25 | zulässig | | | | * | unzulässig | | | zulässig |
| RC-C50 | zulässig | | | | * | unzulässig | | | * |
| RC-M10 | zulässig | | | * | unzulässig | | | * | |
| RC-M40 | zul. | * | | | unzulässig | | | * | |

* Nur nach entsprechenden Voruntersuchungen zulässig. Die Resultate der Voruntersuchungen können nur dann als Nachweis für die Zulässigkeit verwendet werden, wenn die Zusammensetzung des Betons, insbesondere der rezyklierten Gesteinskörnung, für den Prüfbeton und den Beton für das auszuführende Bauteil vergleichbar ist.

Hinweis: Die Verwendung von Recyclingbeton für spezielle Anwendungen wie z. B. Sichtbeton, Hartbetonbelag sowie Beton bei chemischem Angriff oder AAF ist vorgängig abzuklären.

Die Deklaration des Elastizitätsmoduls von Recyclingbeton RC-C und RC-M ist mit E-Modulklassen gemäss Tabelle 2 SIA 2030 vorzunehmen. Die E-Modulklassen ab E15 beruhen auf dem mittleren Elastizitätsmodul E_{rcm} und dem minimalen gemessenen Elastizitätsmodul $E_{rc,i,min}$ (siehe Kapitel 6).

Der niedrigere der beiden Werte E_{rcm} bzw. $E_{rc,i,min}$ ist massgebend.

Tabelle 2 SIA 2030: Definition der E-Modulklassen und Anforderungen an gemessene Elastizitätsmoduli

| E-Modulkategorie | E_{rcm} N/mm ² | $E_{rc,i,min}$ N/mm ² |
|-------------------|--------------------------------|-------------------------------------|
| EX | keine Anforderung | Keine Anforderung |
| E15 | $\geq 15\,000$ | $\geq 12\,000$ |
| E20 | $\geq 20\,000$ | $\geq 17\,000$ |
| E25 | $\geq 25\,000$ | $\geq 22\,000$ |
| E30 ¹⁾ | $\geq 30\,000$ | $\geq 27\,000$ |

1) Höhere E-Modulklassen sind nach entsprechenden Voruntersuchungen in 2000er-Schritten zulässig.

Anforderungen an den Beton

Für grundlegende und zusätzliche Anforderungen an die üblichen Betonsorten gelten die Tabellen NA.5 und NA.6 aus dem Nationalen Anhang zur Norm SN EN 206.

Tabelle NA.5 der SN EN 206

| Bezeichnung | Sorte 0 (Null) | Sorte A ¹⁾ | Sorte B | Sorte C | Sorte D (T1) ^{2,3)} | Sorte E (T2) ³⁾ | Sorte F (T3) ⁴⁾ | Sorte G (T4) ⁴⁾ |
|----------------------------------------------------------------------|------------------------|-----------------------|----------------------|------------------------------------------|------------------------------|----------------------------|----------------------------|----------------------------|
| Grundlegende Anforderungen | | | | | | | | |
| Übereinstimmung mit dieser Norm | Beton nach SN EN 206 | Beton nach SN EN 206 | Beton nach SN EN 206 | Beton nach SN EN 206 | Beton nach SN EN 206 | Beton nach SN EN 206 | Beton nach SN EN 206 | Beton nach SN EN 206 |
| Druckfestigkeitsklasse | C12/15 | C20/25 | C25/30 | C30/37 | C25/30 | C25/30 | C30/37 | C30/37 |
| Expositionsklasse (Kombination der aufgeführten Klassen) | X0(CH) | XC2(CH) | XC3(CH) | XC4(CH), XF1(CH) | XC4(CH), XD1(CH), XF2(CH) | XC4(CH), XD1(CH), XF4(CH) | XC4(CH), XD3(CH), XF2(CH) | XC4(CH), XD3(CH), XF4(CH) |
| Nennwert des Grösstkorns | D _{max} 32 | D _{max} 32 | D _{max} 32 | D _{max} 32 | D _{max} 32 | D _{max} 32 | D _{max} 32 | D _{max} 32 |
| Chloridgehaltsklasse ⁵⁾ | Cl 0,10 | Cl 0,10 | Cl 0,10 | Cl 0,10 | Cl 0,10 | Cl 0,10 | Cl 0,10 | Cl 0,10 |
| Konsistenzklasse ⁶⁾ | C3 | C3 | C3 | C3 | C3 | C3 | C3 | C3 |
| Zusätzliche Anforderung für die Expositionsklasse XF2 bis XF4 | | | | | | | | |
| Frost-Tausalzwiderstand | nein | nein | nein | nein | mittel | hoch | mittel | hoch |
| Zusätzliche Anforderungen (objektspezifisch festzulegen) | | | | | | | | |
| AAR-Beständigkeit | Gemäss NA Ziffer 5.3.4 | | | | | | | |
| Sulfatwiderstand | nein | nein | nein | Gemäss NA Ziffer 5.3.4.9 und NA 5.3.4.10 | | | | |

¹⁾ Die Betonsorte A deckt auch die Anforderungen der Expositionsklasse XC1(CH) ab.

²⁾ Die Betonsorte D deckt auch die Anforderungen der Expositionsklasse XF3(CH) ab.

³⁾ Die Betonsorten D und E decken die Expositionsklasse XD2a(CH) ab. Definition siehe Ziffer NA.4.1.

⁴⁾ Die Betonsorten F und G decken die Expositionsklasse XD2b(CH) ab. Definition siehe Ziffer NA.4.1.

⁵⁾ Die angegebene Klasse des Chloridgehalts ist für Stahl- und Spannbeton geeignet.

⁶⁾ Die angegebene Konsistenzklasse ist informativ (weitere Details in SN EN 206).

Auszug aus der Tabelle NA.6 der SN EN 206

| Bezeichnung Anforderungen | Sorte 0 (Null) | Sorte A | Sorte B | Sorte C | Sorte D (T1) | Sorte E (T2) | Sorte F (T3) | Sorte G (T4) |
|----------------------------------------------------------|----------------|---------|-----------------------|---------|--------------|--------------|--------------|--------------|
| Maximaler w/z-Wert bzw. w/z _{eq} -Wert [-] | - | 0,65 | 0,60 | 0,50 | 0,50 | 0,50 | 0,45 | 0,45 |
| Mindestzementgehalt (kg/m ³) ^{1,2)} | - | 280 | 280 | 300 | 300 | 300 | 320 | 320 |
| Dauerhaftigkeitsprüfungen ³⁾ | Keine | Keine | WL ⁴⁾ , KW | KW | KW, FT | KW, FT | CW, FT | CW, FT |

¹⁾ Der Mindestzementgehalt gilt für Betone ohne Zusatzstoffe und mit einem Grösstkorn D_{max} 32 mm.

Wird ein anderes Grösstkorn D_{max} verwendet, ist der Zementgehalt entsprechend Tabelle NA.7 anzupassen.

²⁾ Bei der Zementart CEM II/B-LL sind die Fussnoten der Tabelle NA.1 zu beachten.

³⁾ Prüfungen gemäss Norm SIA 262/1, Anhang A, B, C und I für die Wasserleitfähigkeit (WL), Chloridwiderstand (CW) Frost-Tausalzwiderstand (FT) und Karbonatisierungswiderstand (KW). Bei den Prüfungen gelten die Grenzwerte und Kriterien gemäss Ziffer 8.2.3.4 (Tabelle NA.14).

⁴⁾ Die Bestimmung der WL ist durchzuführen, falls der Nachweis gemäss NA Ziffer 8.2.3.4 zu erbringen ist.

NORMEN / ANFORDERUNGEN AN DEN BETON

Betone für **Bohrpfähle und Schlitzwände** haben eigene Anforderungen, welche in NA.8 und NA.9 des Nationalen Anhangs zur Norm SN EN 206 festgehalten sind.

Tabelle NA.8 der SN EN 206

| Bezeichnung | P1 im Trockenen | P2 unter Wasser | P3 im Trockenen | P4 unter Wasser |
|-----------------------------------------------------------------|------------------------------|------------------------------|----------------------|----------------------|
| Grundlegende Anforderungen | | | | |
| Übereinstimmung mit dieser Norm | Beton nach SN EN 206 | Beton nach SN EN 206 | Beton nach SN EN 206 | Beton nach SN EN 206 |
| Druckfestigkeitsklasse | C25/30 | C25/30 | C20/25 | C20/25 |
| Expositionsklasse(n) | Keine ¹⁾ | | | |
| Nennwert des Grösstkorns | D _{max} 32 | | | |
| Chloridgehaltsklasse | Cl 0.10 | | | |
| Konsistenzklasse ²⁾ | F4 | F5 | F4 | F5 |
| Zusätzliche Anforderungen (objektspezifisch festzulegen) | | | | |
| Frost-Tausalzwiderstand | (evtl. mittel) ³⁾ | (evtl. mittel) ³⁾ | nein | nein |
| AAR-Beständigkeit | Gemäss NA, Ziffer 5.3.4 | | | |
| Sulfatwiderstand | Gemäss NA, Ziffer 5.3.4 | | nein | nein |

¹⁾ Um Missverständnisse zu vermeiden, wird auf die Angabe einer Expositionsklasse verzichtet.

²⁾ Die angegebene Konsistenzklasse ist informativ (weitere Details in SN EN 206).

³⁾ In einzelnen Fällen (z. B. teilweise freiliegende Oberflächen der Pfähle) empfiehlt es sich, einen «mittleren» Frost-Tausalzwiderstand zu fordern.

Tabelle NA.9 der SN EN 206

| Bezeichnung Anforderungen | P1 im Trockenen | P2 unter Wasser | P3 im Trockenen | P4 unter Wasser |
|-----------------------------------------------------------------------|----------------------------------------------|--------------------|----------------------------------------------|--------------------|
| Maximaler w/z-Wert bzw. w/z _{eq} -Wert [-] | 0,50 | 0,50 | 0,60 | 0,60 |
| Mindestzementgehalt (kg/m ³) ¹⁾ | 330 | 380 | 330 | 380 |
| Gesteinskörnungen | Gemäss SN EN 12620 | | | |
| Richtwerte für den Mehlkornggehalt (kg/m ³) ²⁾ | ≥ 400 | | | |
| Zulässige Zementarten | Gemäss Tab. NA.6 für die Betonsorten D und E | | Gemäss Tab. NA.6 für die Betonsorten C bis G | |

¹⁾ Der Mindestzementgehalt gilt für Betone ohne Zusatzstoffe und mit einem Grösstkorn D_{max} 16 bis 32 mm.

Wird ein anderes Grösstkorn D_{max} verwendet, ist der Mindestzementgehalt ggf. anzupassen.

²⁾ Wird ein anderes Grösstkorn D_{max} als 16 bis 32 mm verwendet, ist der Mehlkornggehalt ggf. anzupassen.

Zur Wahl der zulässigen Betonsorte bei den Expositionsclassen **XA** wird die Tabelle NA.10 beigezogen

Tabelle NA.10 der SN EN 206

| Einordnung aufgrund des Sulfatgehaltes im Grundwasser oder Boden ¹⁾ | | | Einordnung aufgrund anderen Arten eines chemischen Angriffs (lösend) | | |
|--------------------------------------------------------------------------------|----------------------|------------------|----------------------------------------------------------------------|----------------------|------------------|
| Expositionsklasse | Hoch- und Tiefbauten | Pfähle | Expositionsklasse | Hoch- und Tiefbauten | Pfähle |
| XA1s(CH) | C oder D (T1) | P2 ³⁾ | XA1c(CH) | C oder D (T1) | P2 ³⁾ |
| XA2s(CH) | | | XA2c(CH) | F (T3) ⁴⁾ | |
| XA3s(CH) | F (T3) ²⁾ | | XA3c(CH) | F (T3) ²⁾ | |

¹⁾ Beton ist mit einem Zement mit einem hohen Sulfatwiderstand gemäss Tabelle NA.11 herzustellen oder es ist gemäss Ziffer NA.5.3.4.10 zu verfahren.

²⁾ Es ist mit Fachleuten zu prüfen, ob zusätzliche Schutzmassnahmen möglich und nötig sind.

³⁾ Ggf. sind Fachleute beizuziehen.

⁴⁾ Diese Betonsorte deckt auch den chemischen Angriff durch Abwasser in Biologiebecken von kommunalen Abwasserreinigungsanlagen (Expositionsklasse XAA) gemäss cemsuisse-Merkblatt 01 ab. Das Merkblatt enthält Hinweise für weitere Massnahmen.

LABOR FÜR BAUSTOFF- PRÜFUNGEN



ZURÜCK ZUM INHALTSVERZEICHNIS ◀

LABOR FÜR BAUSTOFFPRÜFUNGEN

Das Labor für Baustoffprüfung (bekannt als TCC) von JURA Materials unterstützt und berät Sie bei allen Fragen zu Herstellung, Verarbeitung und Prüfung von Beton und dessen Ausgangsstoffen.

Jura-Cement-Fabriken AG
Labor für Baustoffprüfungen
Talstrasse 13
5103 Wildegg

T 062 887 76 62 (Prüfstelle)
T 062 887 76 63 (Beratung)
tcc.ch
tcc@juracement.ch

Interne Produktionskontrolle für Gesteinskörnungen und Beton

Das Labor für Baustoffprüfung ist verantwortlich für die interne Produktionskontrolle in unseren Werken. Unsere Mitarbeitenden kontrollieren in regelmässigen Abständen all unsere Produkte und gewährleisten so eine konstante und hohe Qualität unseres Angebotes.

Darüber hinaus verbessern sie laufend vorhandene und entwickeln Produkte für neue Anwendungen oder für kundenspezifische Anforderungen.

Ihr Nutzen

- Sie verwenden qualitätsgeprüfte und in der Praxis langjährige erprobte Produkte.
- Sie können sich auf Produkte mit hoher Qualität verlassen.
- Wir garantieren die stetige Weiterentwicklung und Innovation, um Ihnen technische und nachhaltige Lösungen auf Topniveau liefern zu können.
- Ihre spezifischen Anforderungen werden schnell und kompetent umgesetzt.

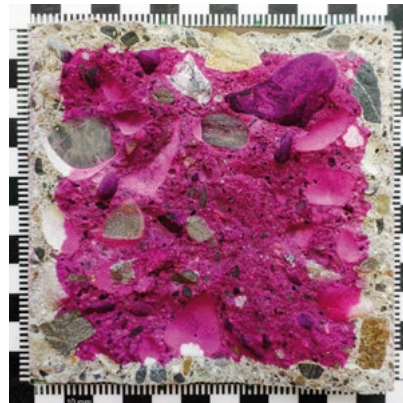

Das Betonlabor des Technical Competence Center (TCC) – hier wird die Qualität unserer Produkte mit verschiedenen Verfahren geprüft.

Dienstleistungen der akkreditierten Prüfstelle (STS 0201)

Ihre Herausforderung ist die unsere!

Die akkreditierte Prüfstelle (STS 0201) des Baustofflabors bietet Ihnen einen umfassenden Katalog an Prüfdienstleistungen auf höchstem Niveau. Wir sind mobil! Mit unseren Laborwagen ist es uns jederzeit möglich, in Betonwerken oder auf Baustellen Frischbetonprüfungen durchzuführen und Probekörper für Festbetonprüfungen herzustellen.



| | |
|------------------------------------|------------------------------------------------------------------------------------------------------|
| Prüfung von Frischbeton | z. B. Konsistenz, Luftporengehalt, Wassergehalt |
| Prüfung von Festbeton | z. B. Druckfestigkeit, Biegezugfestigkeit, E-Modul |
| Prüfen der Dauerhaftigkeit | z. B. Chloridwiderstand, Frost- und Tausalzwiderstand, Sulfatwiderstand, Karbonatisierungswiderstand |
| Prüfung von Gesteinskörnung | z. B. Korngrößenverteilung, petrografische Untersuchungen, AAR |

Zögern Sie nicht, ein unverbindliches Angebot zu verlangen!

Anwendungstechnik und Beratung

Die Spezialisten des Baustofflabors verfügen über umfassendes Fachwissen und ausgewiesene Kompetenz und beantworten gerne Ihre Fragen.

| | |
|------------------------------------------------------------------------------|-------------------------------------------------------------------------------------------------------------------------------------------------------------------------------------------------------------|
| Anwendungstechnische Beratung für Zement, Beton und Gesteinskörnungen | <ul style="list-style-type: none"> • Beratung zu komplexen Baustellenfragen • Beratung und Ausführung von Baustellenprüfungen • Erarbeiten von objektspezifischen Lösungen |
| Qualitätsüberwachung Beton + Kies | <ul style="list-style-type: none"> • Begleitung und Beratung von Konformitätsfragen • Unterstützung bei Prüfplänen • Beratung und Unterstützung bei Audits |
| Produktentwicklung | <ul style="list-style-type: none"> • Hilfestellung bei Rezepturenentwicklungen für besondere Anforderungen |



Mobile Frischbetonprüfung – unser Team ist für Sie unterwegs.



Fordern Sie uns heraus – wir beraten Sie gerne!

VERWERTUNG UND ENTSORGUNG

Nachhaltige Baustoffe – dank Stoffkreislauf

Mineralische Bauabfälle setzen wir in der Zement-, Kies- und Betonproduktion als alternative Rohmaterialien ein. Nicht mineralische Abfälle wie beispielsweise Altreifen, Lösungsmittel oder Kunststoffabfälle nutzen wir anstelle von Kohle als alternative Brennstoffe in der Zementproduktion. So vermeiden wir einerseits das Deponieren von Abfällen und schonen gleichzeitig Primärrohstoffe.

Was einst Abfall war, verarbeiten wir direkt und indirekt zu höherwertigen, nachhaltigen Produkten – ein Mehrwert für die Umwelt und für Kunden, die nachhaltiges Bauen fördern.

Mehr erfahren: juramaterials.ch/nachhaltigkeit

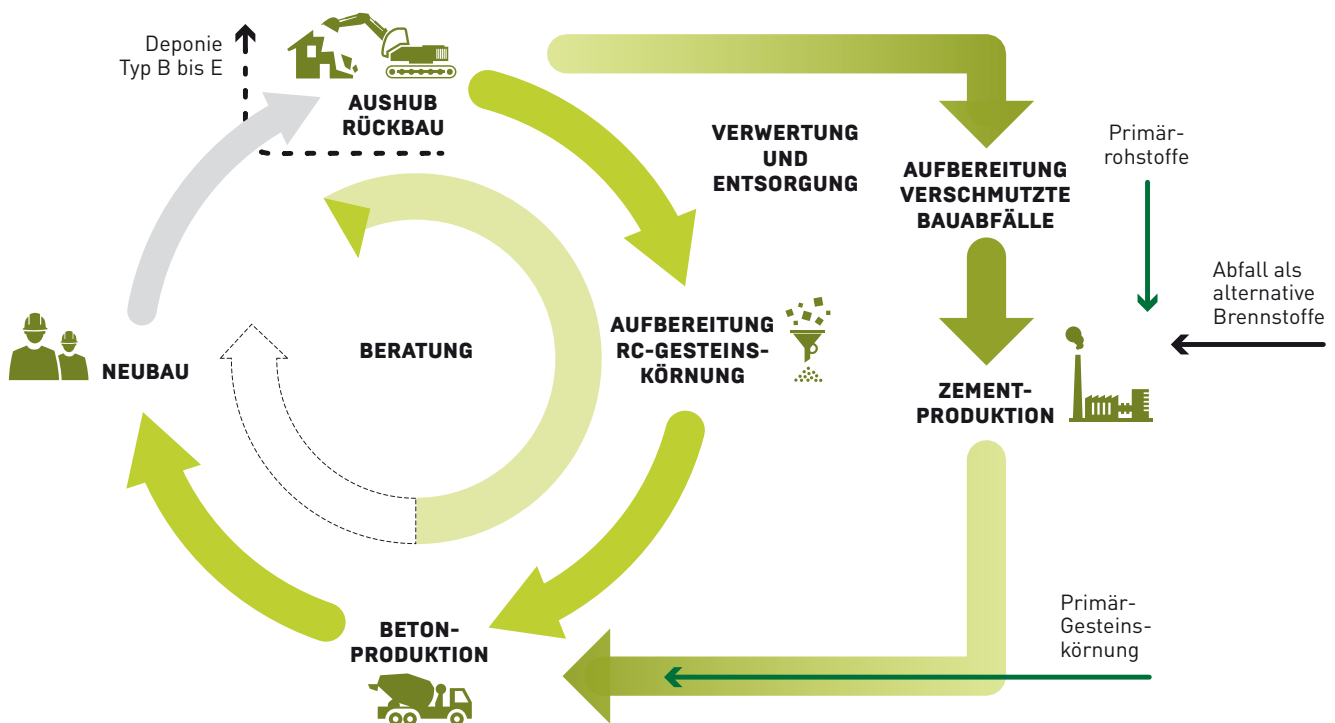

JURA Materials setzt Meilenstein mit einer Nachverbrennungsanlage

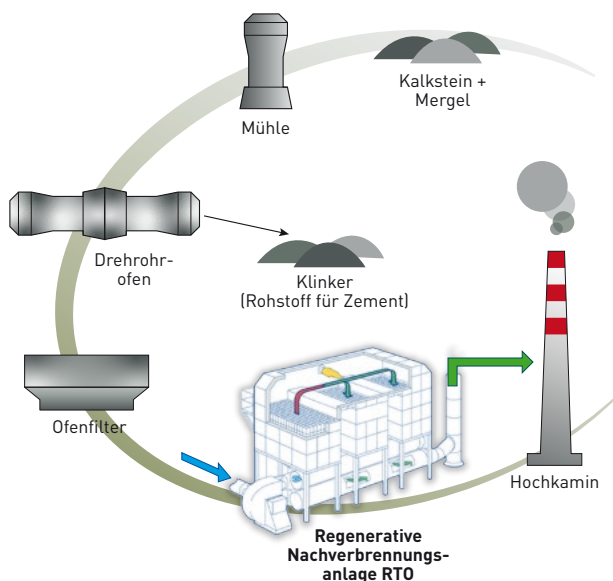

Per 2022 nimmt die JURA CEMENT in Wildegg eine Nachverbrennungsanlage in Betrieb. Eine solche Anlage ist in der Schweizer Zementindustrie einzigartig.

In der Nachverbrennungsanlage wird der Restanteil an organischen Stoffen im Abgas rückstandslos verbrannt. Einerseits können dadurch verschmutzte mineralische Bauabfälle als alternative Rohstoffe eingesetzt werden, welche sonst im Ausland deponiert werden müssen. Gleichzeitig sorgt die Anlage für noch bessere Abluft. Die JURA CEMENT wird damit sogar die Werte der neuen Luftreinhalteverordnung erreichen, bevor diese in Kraft tritt.

Weitere Informationen finden Sie unter juramaterials.ch/nachverbrennung

Nachhaltige Verwertungs- und Entsorgungslösungen

Als langjährige Experten im Bereich Verwertung und Entsorgung bieten wir Ihnen massgeschneiderte Lösungen, dank welchen Ihre mineralischen Bauabfälle dem Stoffkreislauf möglichst erhalten bleiben. Zusammen mit Ihnen engagieren wir uns damit für eine nachhaltige Bauindustrie.

Altlastensanierungen und Rückbauten

Die JURA Materials-Gruppe bietet schweizweit Recycling- und Entsorgungslösungen als Gesamtdienstleister im Bereich verschmutzter mineralischer Bauabfälle an. Unsere Spezialisten unterstützen Sie bei Rückbauten und Standortsanierungen in der Abfallcharakterisierung, Konditionierung, Logistik, Dokumentation und Abwicklung der Behördenwege.

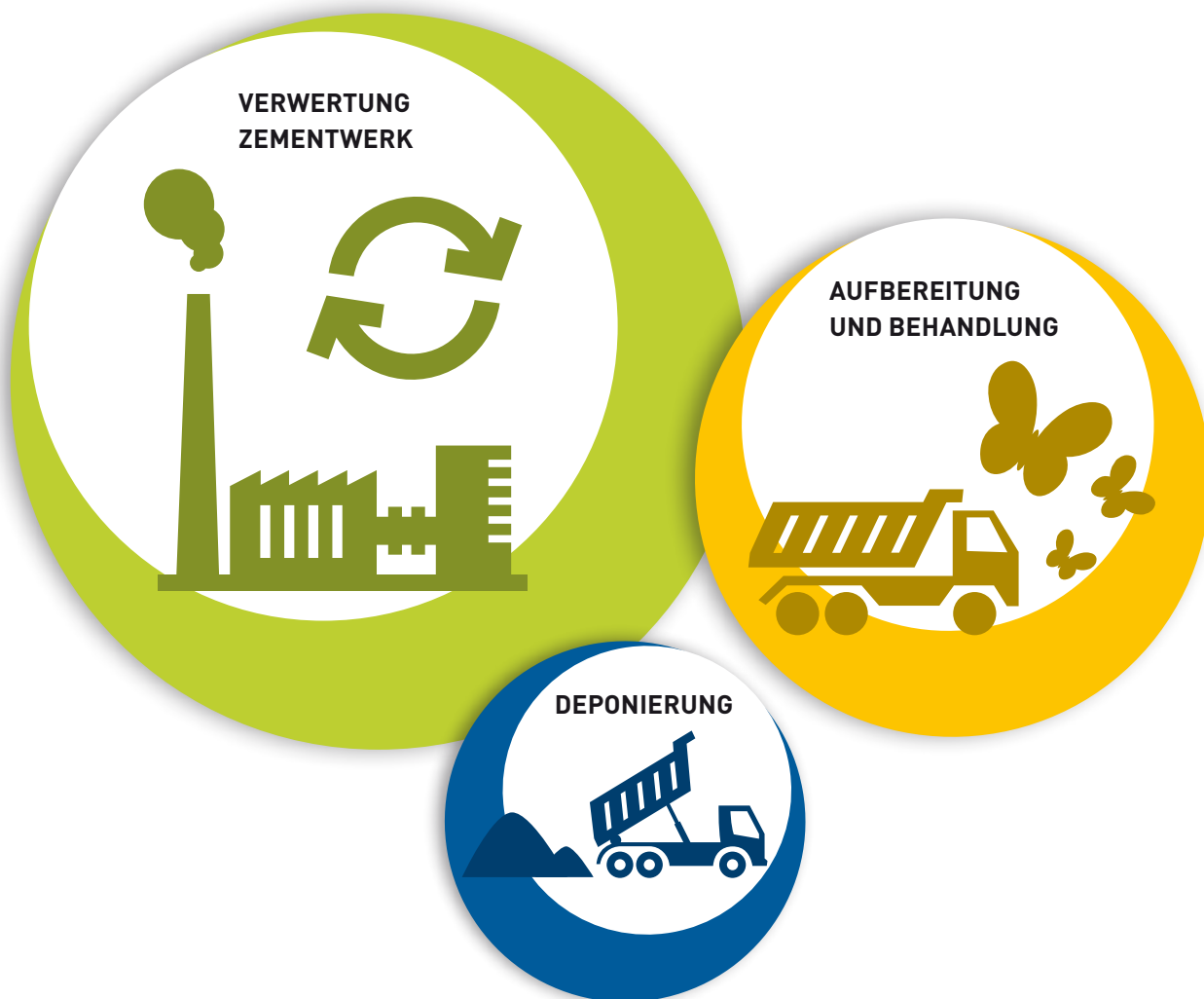

Umfassendes Angebot als Gesamtdienstleister – schweizweit

Möchten Sie Ihre verschmutzten mineralischen Bauabfälle im Sinne der Kreislaufwirtschaft nachhaltig verwerten oder sauber und sicher entsorgen? Wir sind für Sie da – lokal, regional oder schweizweit. Rufen Sie uns an – unsere Kontaktdaten finden Sie auf Seite 8.

Ihre Herausforderung



Altlastensanierung und Rückbau



Erfüllen von Verwertungsvorgaben und Nachhaltigkeitszielen



Unsere Lösung

Abfallcharakterisierung, Konditionierung, Optimierung der Entsorgungswege, Logistik, Dokumentation

Unsere Fachspezialisten unterstützen Sie in der Planung, Abfallcharakterisierung, Konditionierung, Optimierung der Entsorgungswege, Logistik sowie Dokumentation und Abwicklung der Behördenwege.

Nachhaltige Verwertung

Nachhaltigkeit und damit die Verwertung von verschmutzten Bauabfällen hat bei uns oberste Priorität. Dank unseren Verwertungslösungen bleiben Ihre Bauabfälle dem Baustoffkreislauf erhalten.

Ihre Vorteile:

- Ihre Bauabfälle werden komplett fachgerecht und sicher verwertet.
- Sämtliche Schritte werden durch uns lückenlos überwacht und dokumentiert.
- Dank unserer Gesamtlösung aus einer Hand reduzieren sich Ihre Gesamtkosten.
- Sie haben jederzeit volle Transparenz über Ihr Projekt und erhalten von uns verbindliche Entsorgungsnachweise für die Behörden.
- Sie erreichen die Verwertungsvorgaben sowie Ihre eigenen Nachhaltigkeitsziele.
- Sie leisten einen wertvollen Beitrag zur Kreislaufwirtschaft.
- Gemeinsam schonen wir Deponieraum.

Um mineralische Bauabfälle auf ihre Eignung zur Wiederverwertung zu prüfen, nehmen wir Proben vor Ort. Untersucht werden Art und Grad der Schadstoffbelastung sowie die elementare Zusammensetzung des Materials. Durch interne und externe Experten garantieren wir eine lückenlose Qualitätssicherung und die Einhaltung der gesetzlichen Vorgaben.

Zur Verwertung eignen sich besonders:

- Verschmutztes Aushubmaterial von belasteten Standorten
- Mineralische Bauabfälle wie Misch- und Betonabbruch, Back- und Kalksandsteine, Ziegel, Verputze oder Mischungen aus diesen Materialien
- Spezialmaterialien wie Filterkuchen aus der Aufbereitung von Aushub- und Ausbruchmaterial und aus der Abwasserbehandlung, Sandfangmaterial, Rückstände aus Absetzbecken, Dekantermaterialien, Sedimente usw.

Unser gemeinsamer Gewinn

Ihre verschmutzten mineralischen Bauabfälle werden in unserem Zementwerk verwertet. Sie ersetzen die zur Herstellung von Zement nötigen Rohstoffe Kalkstein und Mergel. Als Unternehmer helfen Sie mit dieser stofflichen Verwertung aktiv mit, natürliche Ressourcen zu schonen. Gleichzeitig wird der begrenzte Deponieraum für verschmutzte mineralische Bau- und Sonderabfälle in der Schweiz entlastet.

Deponierung

Ihre Herausforderung



Umweltgerechtes Entsorgen

Unsere Lösung

Deponierung

Ist eine Verwertung Ihrer verschmutzten mineralischen Bauabfälle technisch nicht möglich oder ökologisch nicht sinnvoll, sorgen wir für eine fachgerechte Deponierung des verschmutzten Materials. Ausserdem können gewisse mineralische Abfälle als Deponiebaustoffe verwertet werden, was wiederum ökologisch wertvoll ist.

JURA Materials betreibt folgende Deponietypen nach VVEA:

Deponietyp:

Abnahme folgender Materialien:

| | |
|----------|--------------------------------------------------------------------------------------------------------------------------------------------------------------------------------------------------------------------------------------------------------------------------------------------------------------------------------------------------------------------------------------------------------------------------------------------------------------------------------------------------------------------------------------------------------------------------------------------------------------------------------------------------------------------------------------------------------------------------------------------------------------------------------------------------------------------------------------|
| B | <p>Auf der Typ B-Deponie (Inertstoffdeponie) lagern wir Materialien ab, welche chemisch und biologisch stabil und nicht gewässergefährdend sind. Gemäss Abfallverordnung (VVEA) sind es Abfälle, die zu mindestens 95 % aus gesteinsähnlichen Bestandteilen bestehen. Das sind:</p> <ul style="list-style-type: none">• Nicht verwertbare mineralische Bauabfälle wie verschmutzter Mischabbruch oder Beton• Schadstoffverschmutztes Erdreich unter Einhaltung der Grenzwerte gemäss VVEA (Anhang 5, Ziffer 2)• Tonwaren und Keramik• Leicht- und Porenbeton• Stein-, Glaswolle und Glasschaum• mineralischer Faserzement, z. B. Eternit (Anlieferung nur gemäss Merkblatt der SUVA in Big Bag verpackt) |
| C | <p>Auf der Typ C-Deponie (Reststoffdeponie) können Sie folgende Abfälle einlagern lassen:</p> <ul style="list-style-type: none">• Abfälle mit erhöhtem Schwermetallgehalt• Altlastenmaterialien• Filterkuchen aus Behandlungsanlagen |
| E | <p>Auf unserer Typ E-Deponie (Reaktordeponie) sorgen wir für das sichere Deponieren kontaminierter Bauabfälle und Boden- oder Bauaushub belasteter Standorte mit einer von der VVEA begrenzten Schadstoffbelastung. Weitere mineralische Abfälle Typ E sind:</p> <ul style="list-style-type: none">• Bauabfälle, welche die chemische Voraussetzung für die Typ B-Deponie nicht erfüllen• Mineralfaserplatten• Geschiebe- und Sandfangrückstände• Schlacke aus Zwischenböden• Teerhaltiger Ausbaupasphalt, Fräsasphalt usw.• Filterkuchen aus der mechanischen Behandlung• Aschen aus bestimmten Verbrennungsprozessen (Holzasche, Rost-/Kesselasche) <p>Für staubige Abfälle wie z. B. Aschen verfügen wir über eine moderne Befeuchtungsanlage mit Sauger.</p> |

Schweizweite Kooperation mit Entsorgungspartnern – Ihr Gewinn

Die JURA Materials-Gruppe stellt Ihnen nebst den eigenen Recycling- und Entsorgungslösungen auch die Dienste Ihrer zahlreichen Kooperationspartner zur Verfügung. Wir koordinieren all Ihre Bedürfnisse und führen das verschmutzte Material dem optimalen Entsorgungsweg zu. Dies umfasst beispielsweise zusätzliche Bereiche wie die nassmechanische Verwertung (Bodenwäsche), Baustoff- und Bodenrecycling, Thermische Verwertung im In- und Ausland etc.

JURA Materials – Ihr Gesamtdienstleister für Verwertung und Entsorgung:

Alles aus einer Hand – lokal, regional, schweizweit.

Verantwortung und Deklarationspflicht des Kunden

Der Kunde ist abschliessend verantwortlich für die korrekte Klassierung und Deklaration der Abfälle gemäss den jeweils gültigen Gesetzen und Verordnungen. Er erteilt bei mit Schadstoffen verschmutzten oder anderen gefährlichen Bauabfällen mittels schriftlicher Freigabe den Auftrag für den Abtransport und die Verwertung oder die Entsorgung. Darüber hinaus hat der Kunde die Unternehmen der JURA Materials unaufgefordert auf alle möglichen Gefahren im Zusammenhang mit dem Transportgut aufmerksam zu machen. Der Kunde haftet für sämtliche Kosten infolge falscher oder ungenügender Deklaration, wie z.B. für die Identifikation der Belastungen, die Zwischenlagerung der Materialien, das Wiederaufladen, den Rücktransport und der Entsorgung falsch deklarerter oder unzulässiger Materialien. Werden die Unternehmen der JURA Materials für Schäden, die durch das vom Kunden abgegebene Material bei Dritten entstehen, haftbar gemacht, steht ihnen ein Regressrecht gegenüber dem Kunden zu.

Für die Abrechnung des Gewichts gilt das Nettogewicht des Waagscheins. Die Umrechnungs- und Auflockerungsfaktoren gemäss ARV bilden die Basis der Abrechnung nach Volumen. Die Mindestfuhrmenge beträgt 18 t pro Fuhre. Bei Unterschreitung der Mindestfuhrmenge wird für die Mindermenge dem Transportteil der Einheitspreise in Rechnung gestellt.

Annahmebedingungen für unverschmutztes Aushubmaterial

Es wird nur deklarierter Aushub aus Baugruben, frei von Verunreinigungen und Fremdstoffen, angenommen (entsprechend der Verordnung über die Vermeidung und die Entsorgung von Abfällen – Abfallverordnung VVEA).

Aushubdeklaration

Der Kunde ist abschliessend verantwortlich für die korrekte Klassierung und Deklaration des zu entsorgenden Aushubmaterials und der Abfälle gemäss den gültigen Gesetzen und Verordnungen. Der Kunde haftet für sämtliche Kosten, verursacht durch falsche oder ungenügende Deklaration sowie durch Anlieferung von unzulässigen Materialien.

Qualitätskontrolle in Annahmestellen für unverschmutztes Aushubmaterial

Um langfristige Risiken in unseren Gruben für unverschmutztes Aushubmaterial zu vermeiden, führen wir vermehrt Annahmekontrollen durch. So nehmen wir unsere Verantwortung für die Umwelt wahr und erfüllen die Verpflichtungen der zuständigen Behörden. Nebst der optischen Kontrolle werden verschiedene chemische Parameter untersucht.

Bei Anzeichen einer Verschmutzung sind wir von den Behörden verpflichtet, deren Hergang nachvollziehbar darzustellen, damit die Quelle gestoppt werden kann.

Sollte es vorkommen, dass eine Anlieferung von Ihrer Baustelle betroffen ist und nicht als unverschmutzter Aushub verwertet werden kann, werden wir umgehend mit Ihnen Kontakt aufnehmen. Dabei werden Ihnen folgende entstandenen Kosten verrechnet:

- Fallpauschale von CHF 1'500 (Für administrative Aufwendungen, Unterstützung und Koordination mit der Bauleitung, Zwischenlagerung und Wiederauflad des Materials in der Grube sowie Analysekosten).
- Fachgerechte Entsorgung des Materials inkl. aller Transportkosten abhängig vom Verschmutzungsgrad und von der Materialeigenschaft.

Weitere Annahmeseinschränkungen

- Nicht stichfestes Material weisen wir ab, wenn die Annahme vorgängig nicht ausdrücklich vereinbart worden ist.
- Bei intensiven oder längeren Schlechtwetterperioden ist mit Einschränkungen zu rechnen. Die Annahme von unverschmutztem Aushub kann jederzeit begrenzt werden.
- Vor der Anlieferung von Aushubmaterial muss die Annahmestelle informiert werden (Mengenangabe, etc.).
- Wir behalten uns vor, Aushubmaterial vorgängig zu begutachten.
- Unangemeldetes Aushubmaterial kann zurückgewiesen werden.

VVEA Anhang 3, Auszug aus Ziffer 1:

«Aushub- und Ausbruchmaterial ist gemäss Artikel 19, Absatz 1 zu verwerten, wenn es:

- a) zu mindestens 99 Gewichtsprozent aus Lockergestein oder gebrochenem Fels und im Übrigen aus anderen mineralischen Bauabfällen besteht;
- b) keine Fremdstoffe wie Siedlungsabfälle, biogene Abfälle oder andere nicht mineralische Bauabfälle enthält.»

Deklarationsformulare

Für Aushub- und Ausbauasphalt-Abfahren benötigen wir vor Beginn der Abfahren die ausgefüllten Deklarationsformulare. Diese können Sie downloaden unter juramaterials.ch oder beim Verkauf anfordern.

ALLGEMEINE VERKAUFS-, LIEFER- UND ZAHLUNGS- BEDINGUNGEN

1. Gewährleistung und Haftung

Das Lieferwerk garantiert die Lieferung auftragskonformer Menge und Qualität. Massgebend für die Qualität sind ausschliesslich die in der jeweiligen Norm festgelegten Eigenschaften. Die für die Produkteigenschaften massgebenden Normen sind in der Preisliste den jeweiligen Produkten zugeordnet. Die Produkte werden überwacht und zertifiziert, soweit in der Norm gefordert. Im Rahmen dieser Gewährleistung verpflichtet sich das Lieferwerk, rechtzeitige und sachlich begründete Mängelrüge vorausgesetzt, beanstandetes Material kostenlos zu ersetzen, oder, wenn das Material beschränkt verwendbar ist, einen angemessenen Preisnachlass zu gewähren. Ein Mangel liegt nicht vor, wenn das angelieferte Material der Bestellung entspricht, jedoch für den beabsichtigten Zweck nicht verwendbar ist. Das Lieferwerk haftet nicht für unsachgemässe und ungeeignete Verwendung von auftragskonform geliefertem Material. Bei Verwendung von Kies auf Flachdächern ist jede Haftung des Lieferwerkes für die Beschädigung der Dachhaut ausgeschlossen, ebenso haftet das Lieferwerk nicht für den Verbund mit Bindemitteln, wenn Splitt zur Oberflächenbehandlung verwendet wird. Irgendwelche weitergehende Ansprüche wegen Liefermängel über die obigen Gewährleistungsansprüche hinaus werden ausdrücklich wegbedungen, insbesondere wird jede Haftung für weitergehende direkte oder indirekte Schäden ausgeschlossen.

2. Preislisten und Offerten

Die Basispreise der gedruckten Preislisten gelten, besondere Vereinbarungen vorbehalten, ausschliesslich für Bauunternehmer. Die darin enthaltenen Preise und Konditionen gelten bis auf Widerruf oder bis zur Bekanntgabe neuer allgemein gültiger Preislisten. Sie werden erst mit der Annahme eines uns auf Grund dieser Preislisten erteilten Auftrags verbindlich. Die Gültigkeit von besonderen Offerten ist unter Vorbehalt spezieller Vereinbarungen auf einen Monat beschränkt. Ausdrücklich vorbehalten bleiben Preisanpassungen (z. B. wegen erhöhter Energie-, Rohstoffpreise, eingeschränkter Lieferketten). Entstehen verglichen mit dem Stichtag (Datum der Offerte) Mehrkosten infolge ausserordentlicher Materialpreisänderungen, gestiegener Produktionskosten oder Transportkosten (inkl. Treibstoffe), werden diese nachträglich zusätzlich verrechnet und abgegolten, sofern und soweit sie 3 % der gesamten Vergütung überschreiten.

Die Preise gelten ferner für Bezüge und Lieferungen innerhalb der im Kieswerk geltenden Werköffnungszeiten. Lieferungen ausserhalb dieser Zeit werden nur nach vorheriger Vereinbarung und gegen entsprechende Zuschläge ausgeführt. Wird Lieferung franko Baustelle vereinbart, so gilt der dafür festgesetzte Transportpreis für den kürzesten, einwandfrei befahrbaren Anfuhrweg und die umgehende Kiesübernahme durch den Besteller. Zusätzliche Wartezeit für Fahrzeug und Personal kann extra berechnet werden. Während der Wintermonate vom 1. Dezember bis Ende Februar kann ein Zuschlag verrechnet werden. In Regionen mit extremen Witterungsverhältnissen, wie z. B. Bergregionen, kann in der Preisliste eine andere Zeitspanne festgelegt werden.

3. Auftragserteilung und Auftragsannahme

Aufträge sollen am Vortag bis spätestens 16.00 Uhr erteilt werden. Vorbestellungen geniessen in der Auslieferung den Vorrang. Aufträge und Lieferungsabrufe werden stets nach Massgabe der jeweiligen Liefermöglichkeit angenommen.

Bei Lieferschwierigkeiten infolge höherer Gewalt und Betriebsstörungen behält sich das Lieferwerk vor, die Lieferzeiten entsprechend zu verlängern.

4. Mengen

Für Schüttdichte (t/m^3) und Liefermenge (t oder m^3) sind die Messungen im Werk (nicht auf der Baustelle) verbindlich. In Werken, wo das Material gewogen wird, erfolgt die Umrechnung auf m^3 aufgrund der neutral ermittelten Durchschnittswerte für Schüttdichte und Feuchtigkeit.

5. Lademenge

Im Hinblick auf die Verkehrssicherheit und die Einhaltung der gesetzlichen Vorschriften haben unsere Maschinisten und Chauffeure die Weisung, Fahrzeuge in keinem Fall zu überladen.

6. Zufahrt

Das Befahren von Zufahrten und Vorplätzen im Auftrag des Kunden geschieht auf sein Risiko und seine Gefahr. Für allfällige Schäden an nicht lastwagentauglichen Strassen und Plätzen wird jede Haftung abgelehnt.

7. Termine

Das Lieferwerk ist bemüht, vereinbarte Termine einzuhalten und eventuelle Verspätungen frühzeitig zu melden. Das Lieferwerk haftet nicht infolge verspäteter Anlieferung des bestellten Materials.

8. Reklamationen

Der Besteller hat das Material bei Übergabe zu prüfen und Reklamationen unmittelbar nach Ablieferung des Materials anzubringen.

9. Materialuntersuchungen

Kosten für zusätzliche Untersuchungen durch das Labor gehen (andere Abmachungen vorbehalten) zu Lasten des Auftraggebers.

10. Zahlungsbedingungen

Für die Zahlung der fakturierten Lieferungen und Nebenkosten wie z. B. Wartezeiten, Winterzuschlag etc. gelten, andere Abmachungen vorbehalten, folgende Zahlungsbedingungen: 30 Kalendertage, rein netto, nach Versand der Rechnung. Danach wird ein Verzugszins gem. OR geschuldet. Sämtliche Lieferungen auf die gleiche Baustelle gelten als Sukzessivlieferungen, unabhängig von Dauer oder Bezugsunterbrüchen. Das Kieswerk behält sich Teilfakturierungen vor. Beanstandungen einer Lieferung berechtigen den Besteller nicht zur Zurückhaltung von fälligen Zahlungen für die übrigen Lieferungen. Nach Ablauf der Zahlungsfrist behält sich das Kieswerk die Eintragung des Bauhandwerkerpfandrechtes vor.

11. Erfüllungsort und Gerichtsstand

Erfüllungsort und Gerichtsstand ist, auch bei Lieferung franko Baustelle, das Geschäftsdomizil des Kieswerks. Für die Beurteilung von Streitigkeiten sind ausschliesslich die ordentlichen Gerichte zuständig.

Die Datenschutzbestimmungen sind integraler Bestandteil unserer Lieferbedingungen und auf unserer Website abrufbar.

juramaterials.ch

Alle Aufträge für Lieferungen von Beton werden auf Grund der nachstehenden allgemeinen Lieferbedingungen ausgeführt. Durch die Auftragserteilung anerkennt der Besteller die Gültigkeit der Lieferbedingungen. Abweichende Bedingungen sind nur gültig, wenn sie vom Betonwerk schriftlich bestätigt worden sind. Für die Eigenschaften des frischen Betons sowie die Qualität des erhärteten Betons und der Prüfungen sind die der Bestellung zugrunde liegenden Normen massgebend. Lieferungen von Beton erfolgen gemäss SIA 262. Für Frisch- und Festbetonprüfungen gelten die in den Normen SIA 262/1 und SN EN 206 aufgeführten Prüfnormen.

1. Preislisten und Offerten

Die Basispreise der gedruckten Preislisten gelten, besondere Vereinbarungen vorbehalten, ausschliesslich für Bauunternehmer. Die darin enthaltenen Preise und Konditionen gelten bis auf Widerruf oder bis zur Bekanntgabe neuer allgemein gültiger Preislisten. Sie werden erst mit der Annahme eines uns auf Grund dieser Preislisten erteilten Auftrags verbindlich. Die Gültigkeit von besonderen Offerten ist unter Vorbehalt spezieller Vereinbarungen auf einen Monat beschränkt.

Alle Preise verstehen sich für Lieferung ab Betonwerk ohne MwSt. Die m³-Preise beziehen sich auf 1 m³ verarbeiteten Beton.

CO₂-Zuschlag: Wir behalten uns in Zukunft Preisänderungen aufgrund erhöhten CO₂-Abgaben vor. Ebenfalls weisen wir darauf hin, dass der CO₂-Index quartalsweise ändern und entsprechend angepasst werden kann. Ausdrücklich vorbehalten bleiben Preisadjustierungen (z. B. wegen erhöhter Energie-, Rohstoffpreise, eingeschränkter Lieferketten). Entstehen verglichen mit dem Stichtag (Datum der Offerte) Mehrkosten infolge ausserordentlicher Materialpreisänderungen, gestiegener Produktionskosten oder Transportkosten (inkl. Treibstoffe), werden diese nachträglich zusätzlich verrechnet und abgegolten, sofern und soweit sie 3 % der gesamten Vergütung überschreiten.

Die Preise gelten ferner für Bezüge und Lieferungen innerhalb der im Betonwerk geltenden Werköffnungszeiten. Lieferungen ausserhalb dieser Zeit werden nur nach vorheriger Vereinbarung und gegen entsprechende Zuschläge ausgeführt. Wird Lieferung franko Baustelle vereinbart, so gilt der dafür festgesetzte Transportpreis für den kürzesten, einwandfrei befahrbaren Anfuhrweg und die umgehende Betonübernahme durch den Besteller. Zusätzliche Wartezeit für Fahrzeug und Personal kann extra berechnet werden. Während der Wintermonate vom 1. Dezember bis Ende Februar kann ein Zuschlag verrechnet werden. In Regionen mit extremen Witterungsverhältnissen, wie z. B. Bergregionen, kann in der Preisliste eine andere Zeitspanne festgelegt werden.

2. Auftragserteilung und Auftragsannahme

Aufträge sollen am Vortag bis spätestens 16.00 Uhr erteilt werden. Vorbestellungen geniessen in der Auslieferung den Vorrang.

Das Betonwerk benötigt bei der Bestellung genaue und spezifische Angaben über Betonsorte (gemäss massgebender Norm SN EN 206), Betonmenge, Einbauart und gewünschte Konsistenz, Lieferbeginn und Lieferprogramm. Aufträge und Lieferungsabrufe werden stets nach Massgabe der jeweiligen Lieferungsmöglichkeit angenommen. Wird bei Bestellungen Beton gemäss SIA 262 nach Eigenschaften verlangt, so sind die Eigenschaften nach SN EN 206 oder die NPK Betonsorte anzugeben.

Wird vom Besteller Beton gemäss SIA 262 nach Zusammensetzung verlangt, so sind detaillierte Abklärungen zur Machbarkeit zwischen Planer, Besteller und Betonwerk unumgänglich. Bei Beton nach Zusammensetzung garantiert das Betonwerk ausschliesslich die korrekte Zusammensetzung der Betonmischung im Rahmen der von der SN EN 206 festgelegten Toleranzen. Für die Zuständigkeit von Änderungen sind genaue Weisungen vorzusehen. Sind für die Herstellung eines Betons Vorversuche notwendig, sind deren Kosten, nach vorheriger Absprache, durch den Auftraggeber zu übernehmen.

Bei Lieferschwierigkeiten infolge höherer Gewalt und Betriebsstörungen behält sich das Betonwerk vor, die Lieferzeiten entsprechend zu verlängern

3. Zusätze

Die Zumischung von Betonzusatzmitteln ist in Bezug auf die Wahl von Produkt und Dosierung Angelegenheit des Betonwerks. Werden bestimmte Produkte und/oder Dosierungen vom Besteller verlangt, wird nur die Einhaltung der geforderten Zumischung garantiert. In diesem Fall wird jede Haftung für den erwarteten Erfolg dieser Zusätze und ebenso das Risiko nachteiliger Auswirkungen auf das Verhalten des Betons abgelehnt. Das Betonwerk ist dabei zur Verrechnung eines Mehrkostenzuschlags berechtigt. Bei Bestellungen von Beton nach Eigenschaften gemäss SIA 262 erlischt automatisch jegliche Garantie für die Eigenschaften des Betons, wenn der Besteller die Verwendung eines bestimmten Betonzusatzmittels oder Ausgangsstoffes vorschreibt.

4. Lieferung

Die Lieferzeitangaben verstehen sich mit Rücksicht auf einen allfälligen Stossbetrieb stets mit einer Toleranz von einer halben Stunde. Ist eine grössere Verzögerung aus unvorhersehbaren Gründen wie Stromunterbruch, Wassermangel, Maschinendefekt, Ausfall von Zulieferungen oder Fällen höherer Gewalt unvermeidlich, so wird dies dem Besteller unverzüglich gemeldet und allfällige Möglichkeiten einer Weiterbelieferung durch andere Betonwerke angeboten. Für allfällige Wartezeit und weiteren direkten oder indirekten Schaden kann jedoch nicht gehaftet werden. Der Besteller ist gehalten, allfällige Verspätungen in der Materialabnahme dem Betonwerk sofort anzuzeigen. Unterlässt er dies, so haftet er für dadurch verursachten Materialverderb und andere Verzugsfolgen.

5. Garantie

Das Betonwerk garantiert die Lieferung auftragskonformer Menge und Qualität. Massgebend für den Nachweis der Betonqualität sind die Prüfungen gemäss SIA 262/1 und SN EN 206 des Betons und der daraus durch das Betonwerk oder in Anwesenheit eines Vertreters des Betonwerks hergestellten Probekörper.

Für Farbgleichheit des gelieferten Betons wird nur aufgrund einer diesbezüglichen schriftlichen Vereinbarung garantiert.

Im Rahmen dieser Garantie verpflichtet sich das Betonwerk – rechtzeitig und sachlich begründete Mängelrüge vorausgesetzt – beanstandeten Beton kostenlos zu ersetzen oder, wenn das Material beschränkt verwendbar ist, einen angemessenen Preisnachlass zu gewähren. Dabei wird auch die Haftung für Schäden an den mit dem gelieferten Beton hergestellten Bauwerken übernommen, vorausgesetzt, dass diese Schäden nachweisbar auf die mangelhafte Beschaffenheit des Betons zurückgeführt werden müssen, und ferner der Besteller für den eingetretenen Schaden die Haftung übernehmen musste. Für weitere direkte oder indirekte Schäden wird jede Haftung wegbedungen.

6. Mängelrüge

Es obliegt dem Besteller, bei Ablieferung des Betons zu prüfen, ob

- a) die Angabe auf dem Lieferschein mit seiner Bestellung übereinstimmt
- b) die Lieferung sichtbare Mängel aufweist

Bei Lieferung franko Baustelle gilt als Ablieferung die Übergabe auf dem Bauplatz und bei Lieferung ab Werk die Übergabe des Betons auf den Lastwagen. Allfällige Beanstandungen sind, damit sie das Betonwerk auf ihre Berechtigung prüfen kann, nach Möglichkeit vor dem Einbringen des Betons in die Schalung anzubringen. Mängel, die bei Ablieferung nicht feststellbar sind, müssen sofort nach deren Entdeckung gerügt werden. Bestehen seitens des Bestellers hinsichtlich der Qualität des gelieferten Betons Zweifel und ist eine sofortige Abklärung nicht möglich, so ist der Besteller zur Entnahme einer Probe verpflichtet.

Durch eine sofortige Einladung ist dem Betonwerk Gelegenheit zu geben, der Probeentnahme beizuwohnen. Das Resultat dieser Prüfung wird vom Betonwerk nur anerkannt, wenn die Probeentnahme unmittelbar nach erfolgter Lieferung und gemäss den Vorschriften der Norm SN EN 206 vorgenommen und die Probe einer anerkannten Prüfstelle zur Beurteilung eingesandt worden ist. Ergibt die Prüfung, dass die Beanstandung berechtigt ist, so übernimmt das Betonwerk die Prüfungskosten. Andernfalls sind sie vom Besteller zu tragen.

7. Zahlungsbedingungen

Für die Zahlung der fakturierten Lieferungen und Nebenkosten wie z. B. Wartezeiten, Winterzuschlag etc. gelten, andere schriftliche Abmachungen vorbehalten, folgende Zahlungsbedingungen:

30 Kalendertage, rein netto, nach Versand der Rechnung. Danach wird ein Verzugszins gem. OR geschuldet. Sämtliche Lieferungen auf die gleiche Baustelle gelten als Sukzessivlieferungen, unabhängig von der Dauer oder den Bezugsunterbrüchen. Das Betonwerk behält sich Teilfaktorierungen vor. Beanstandungen einer Lieferung berechtigen den Besteller nicht zur Zurückhaltung von fälligen Zahlungen für die übrigen Lieferungen. Nach Ablauf der Zahlungsfrist behält sich das Betonwerk die Eintragung des Bauhandwerkerpfandrechtes vor.

8. Erfüllungsort und Gerichtsstand

Erfüllungsort und Gerichtsstand ist, auch bei Lieferung franko Baustelle, das Geschäftsdomizil des Betonwerks. Für die Beurteilung von Streitigkeiten sind ausschliesslich die ordentlichen Gerichte zuständig.

Die Datenschutzbestimmungen sind integraler Bestandteil unserer Lieferbedingungen und auf unserer Website abrufbar.

juramaterials.ch



Aarebeton Aarau AG – Baustoffe aus der Region.

Wir sind stark verankert in der Region und Teil der JURA Materials-Gruppe, welche schweizweit Gesamtlösungen rund um Baustoffe anbietet.

Zu unseren Kernkompetenzen gehören nicht nur ausgezeichnete Baustoffprodukte, sondern auch massgeschneiderte Lösungen, die alle Kundenbedürfnisse abdecken.

Wir haben den Anspruch, höchste Fachkompetenz und eine ausgezeichnete Service- und Dienstleistungsqualität zu bieten. Langjährige, partnerschaftliche Kunden- und Partnerbeziehungen sind unser wertvollstes Gut.



Aarebeton Aarau AG

Im Lostorf
5033 Buchs
info@aarebeton.ch
aarebeton.ch

Aarebeton Aarau AG

Schweizstrasse
5102 Rupperswil

Bestellungen und Disposition
Telefon 062 832 30 03

